



LAMILUX LICHTKUPPELN  
PREISLISTE APRIL 2024

# INHALT

<b>Leistungsklassen</b>	<b>Seite 2</b>
<b>Ihr Weg zur Wunsch-Lichtkuppel von LAMILUX</b>	<b>Seite 3</b>
<b>Anwendungsbereiche LAMILUX Lichtkuppel F100 W</b>	<b>Seite 4</b>
<b>LAMILUX Lichtkuppel F100 W</b>	<b>Seite 5</b>
Verglasung   Größen	Seite 6
GFK-Aufsatzkränze	Seite 9
LAMILUX Lichtkuppel F100 rund	Seite 11
<b>LAMILUX Sanierungslösungen</b>	<b>Seite 13</b>
Sanierungsrahmen und Aufstockelemente	Seite 16
Checkliste: Sanierung von Lichtkuppeln	Seite 17
<b>LAMILUX Zubehör</b>	<b>Seite 19</b>
Anschlusslösungen	Seite 20
Durchsturzicherheit	Seite 21
Öffnervarianten	Seite 22
Zubehör	Seite 23
Zulage Dachausstiege/-einstiege	Seite 24
Sonnenschutz innenliegend	Seite 25
<b>Glossar</b>	<b>Seite 26</b>

## DIE LICHTKUPPEL F100 W IM DETAIL

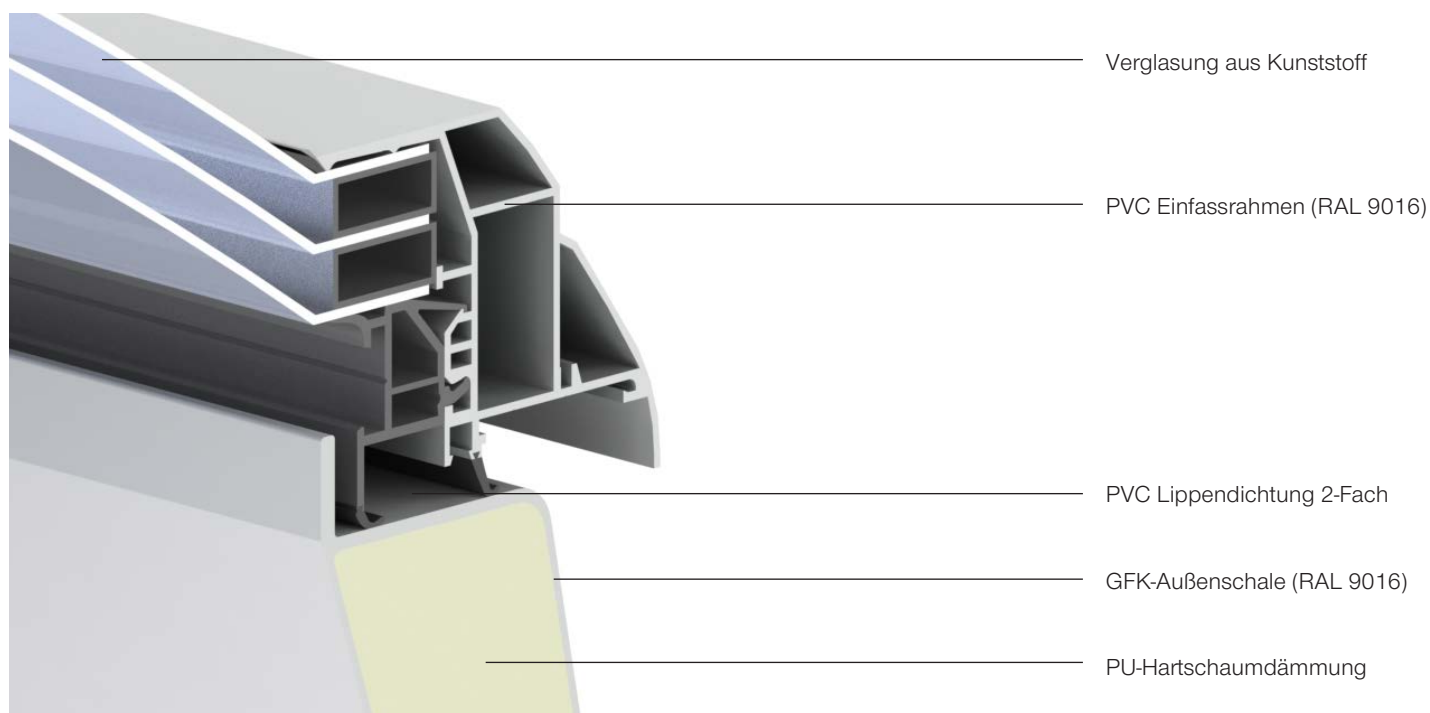

VERGLASUNG  
bis  $U_t = 1,0 \text{ W}/(\text{m}^2\text{K})$



DRIVEN RAIN INDEX  
DRI bis  $14,7 \text{ m}^2/\text{s}$



WASSERDICHT  
nach EN 1873



WINDLAST bis  
UL 1780 nach EN 1873



Erhöhte SCHNEELAST  
und HAGELRESISTENZ



BAUSTOFFKLASSE  
nach DIN EN 13501

# IHR WEG ZUR WUNSCH-LICHTKUPPEL VON LAMILUX

## SO STELLEN SIE SICH IHRE INDIVIDUELLE LÖSUNG ZUSAMMEN

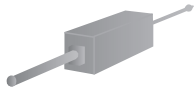
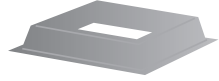

### SCHRITT 1: OBERTEIL

Wählen Sie die richtige **Größe**, **Geometrie** sowie die passende **Verglasung** für Ihren Anwendungsfall. (S. 6)

### SCHRITT 2: AUFSATZKRANZ

Wie **hoch** muss der Aufsatzkranz sein? Soll der **Fußflansch** abgekantet werden? Werden **andere Materialien als GFK** benötigt? (S.9)

### SCHRITT 3: ZUBEHÖR

Benötigen Sie **spezielles Zubehör**? Wir haben die passgenauen Produkte für Sie! (ab S. 19)

### SONDERFALL: SANIERUNG?

Handelt es sich um eine **Sanierung**? Bitte beachten Sie unsere individuellen Sanierungslösungen! (ab S. 14)

### IHRE LAMILUX WUNSCH-LICHTKUPPEL



## LAMILUX – BIM UND PRODUKTKONFIGURATOR



Digitales Servicetool zur Gestaltung und Planung von Tageslichtsystemen



Erzeugen von BIM-Modellen anhand der eigens konfigurierten Produkte



Direkte Bearbeitung der konfigurierten Produktvarianten in Planungsprogrammen via Plugin

Mehr entdecken unter:  
[lamilux.de/bim](https://lamilux.de/bim)

## UNSERE LÖSUNGEN FINDEN SIE AUCH DIGITAL

### ZUR INTEGRATION IN IHRE WARENWIRTSCHAFT ODER DIREKT ZUM PLANEN IN IHREM CAD-SYSTEM\*

Sie haben die Möglichkeit unsere Produkte direkt in Ihre Warenwirtschaft zu integrieren. Hierzu stehen Ihnen unsere Artikelstammdaten digital zum Download zur Verfügung. Sie können aus einer der folgenden Datenbanken wählen, welche sich inhaltlich nicht unterscheiden.



[dach-daten-pool.eu](https://dach-daten-pool.eu)



[mamasys.com](https://mamasys.com)

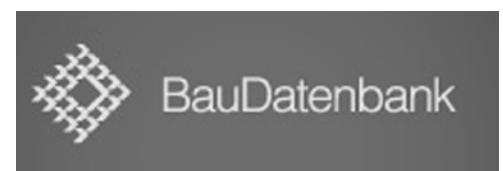

[baudatenbank.de](https://baudatenbank.de)



# LAMILUX LICHTKUPPEL F100 W

## TAGESLICHT

Tageslicht tut uns gut – im Privatleben sowie bei der Arbeit. Unsere Konzentrationsspannen werden länger und intensiver, wir fühlen uns wohl und bleiben im natürlichen Tagesrhythmus. Gerade auch deshalb ist Tageslicht mittlerweile fest verankert in Arbeitsplatzbestimmungen und spielt eine tragende Rolle sowohl bei Neubauten als auch Sanierungen.

## LÜFTUNG

Dass wir lüften müssen, bemerken wir spätestens, wenn unsere Konzentration nachlässt, Erschöpfung einsetzt oder buchstäblich die Luft dick wird. Durch tägliche Be- und Entlüftung sorgen Tageslichtelemente für ein gesundes Raumklima.

## RAUCHABZUG

Für lebensrettende Sicherheit im Brandfall sorgen in Tageslichtsystemen integrierte Rauch- und Wärmeabzugsanlagen. Automatisierte oder manuelle Klappenöffnungen halten Fluchtwege rauchfrei und ermöglichen auch Einsatzkräften ein besseres Eindringen ins Gebäude – um Menschen zu retten, materielles Gut zu schützen und Gebäude zu erhalten.

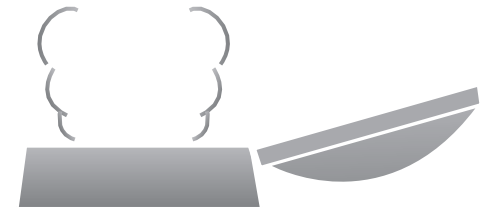
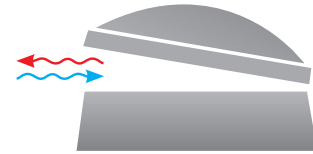
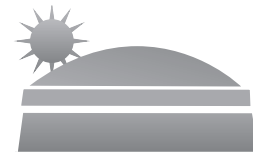

ERLEBEN SIE UNSERE LICHTKUPPELN IN AUGMENTED REALITY



Lichtkuppel F100 W



Lichtkuppel F100 rund



Lichtkuppel F100 W, Belastungstest mit Sandsäcken

## HOHE SCHNEELAST DANK WELLENFORM

Die Wellenform der Lichtkuppel F100 W bewirkt beste Tragfähigkeit. Sie ist bis zur Größe 180/270 mit min. DL3000 nach DIN EN 1873 geprüft. Das deckt in Deutschland alle Ortslagen bis 500 m üNN ab, bis Schneelastzone 2 auch bis knapp 700 m üNN. Darüber empfehlen wir kleinere Kuppeln. Bis zur Größe 150/150 sind unsere Kuppeln in Wellenform mit min. DL5000 geprüft. Gerne beraten wir Sie zur Auswahl des richtigen Produkts für Ihren Einbauort. Als Faustformel im Regelfall gilt  $DL \geq S_k \cdot 1,2 \cdot 1000$ , wobei

- $S_k$  = charakteristischen Schneelast am Boden in  $\text{kN/m}^2$  (nach DIN EN 1991-1-3)
- DL = Prüfwert der Lichtkuppel nach DIN EN 1873 in  $\text{N/m}^2$





LAMILUX

LICHTKUPPEL F100 W

# VERGLASUNGSVARIANTEN

Zu Ihrer Sicherheit: Die Lichtkuppeln mit Kunststoffverglasung gelten als normalentflammbar und nicht brennend abtropfend. Für weitere Anforderungen gibt es Schalen aus GFK die nach EN13501-1 widerstandsfähig gegen Flugfeuer und strahlende Wärme (harte Bedachung) sind. Für einen noch besseren Brandschutz werden schwer entflammbare und nicht abtropfende Schalen verwendet.

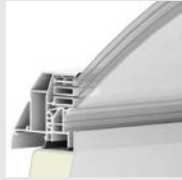
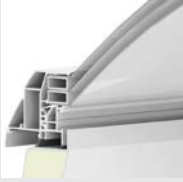
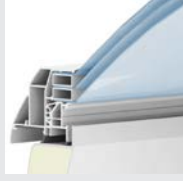
## STANDARDVERGLASUNGEN:

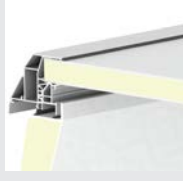
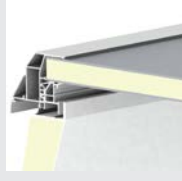
	<p><b>DOPPELSCHALIG (OPAL, OPAL)</b></p> <p>U<sub>t</sub>-Wert: ca. 2,7 W/(m<sup>2</sup>K)            Lichtdurchlass: ca. 70 %            Energiedurchlass: ca. 70 %</p>		<p><b>VIERSCHALIG (OPAL, KLAR, KLAR, OPAL)</b></p> <p>U<sub>t</sub>-Wert: ca. 1,5 W/(m<sup>2</sup>K)            Lichtdurchlass: ca. 63 %            Energiedurchlass: ca. 63 %</p>
	<p><b>DREISCHALIG (OPAL, OPAL, OPAL)</b></p> <p>U<sub>t</sub>-Wert: ca. 1,8 W/(m<sup>2</sup>K)            Lichtdurchlass: ca. 59 %            Energiedurchlass: ca. 59 %</p>		<p><b>DOPPELSCHALIG + PC16 (OPAL, KLAR, OPAL)</b></p> <p>U<sub>t</sub>-Wert: ca. 1,3 W/(m<sup>2</sup>K)            Lichtdurchlass: ca. 22 %            Energiedurchlass: ca. 36 %</p>
	<p><b>GFK DREISCHALIG* HARTE BEDACHUNG, BROOF(T1)</b></p> <p>U<sub>t</sub>-Wert: ca. 1,9 W/(m<sup>2</sup>K)            Lichtdurchlass: ca. 52 %            Energiedurchlass: ca. 52 %</p>		<p><b>HEATSTOP DREISCHALIG (HITZESCHUTZVERGLASUNG)</b></p> <p>U<sub>t</sub>-Wert: ca. 1,8 W/(m<sup>2</sup>K)            Lichtdurchlass: ca. 41 %            Energiedurchlass: ca. 31 %</p>
	<p><b>SANDWICHPANEEL* (LICHTUNDURCHLÄSSIG)</b></p> <p>U<sub>t</sub>-Wert: ca. 0,9 W/(m<sup>2</sup>K)            Lichtdurchlass: lichtundurchlässig</p>		<p><b>SCHALLSCHUTZ SANDWICHPANEEL* (LICHTUNDURCHLÄSSIG)</b></p> <p>U<sub>t</sub>-Wert: ca. 0,9 W/(m<sup>2</sup>K)            Lichtdurchlass: lichtundurchlässig</p>

\* keine Wellenform möglich



# LICHTKUPPELN IN KUNSTSTOFFVERGLASUNG | OBERTEILE

OKD Maß in cm	Standard- position der Verriegelung	doppelschalig opal/opal $U_t = 2,7 \text{ W}/(\text{m}^2\text{K})$	dreischalig opal/opal/opal $U_t = 1,8 \text{ W}/(\text{m}^2\text{K})$	vierschalig opal/klar/ klar/opal $U_t = 1,5 \text{ W}/(\text{m}^2\text{K})$	doppelschalig opal/klar +PC 16 mm opal $U_t = 1,3 \text{ W}/(\text{m}^2\text{K})$	Sandwichpaneel lichtundurchlässig* $U_t = 0,9 \text{ W}/(\text{m}^2\text{K})$	Schallschutz Sandwichpaneel lichtundurchlässig* $U_t = 0,9 \text{ W}/(\text{m}^2\text{K})$
------------------	---	--	---	--	--	---	---



		EUR	EUR	EUR	EUR	EUR	EUR
50 / 100	☐	728,-	917,-	1.082,-	861,-	672,-	1.096,-
50 / 150	☐	940,-	1.153,-	1.343,-	1.128,-	854,-	1.384,-
60 / 60	☐	647,-	816,-	961,-	752,-	573,-	970,-
60 / 90	☐	761,-	953,-	1.117,-	912,-	681,-	1.144,-
60 / 120	☐	833,-	973,-	1.218,-	1.001,-	807,-	1.261,-
70 / 135	☐	1.060,-	1.297,-	1.480,-	1.309,-	918,-	1.588,-
80 / 80	☐	821,-	1.019,-	1.197,-	992,-	728,-	1.274,-
80 / 150	☐	1.160,-	1.413,-	1.619,-	1.454,-	1.036,-	1.720,-
90 / 90	☐	920,-	1.135,-	1.331,-	1.127,-	814,-	1.541,-
90 / 120	☐	1.060,-	1.302,-	1.518,-	1.325,-	962,-	1.858,-
90 / 145	☐	1.270,-	1.540,-	1.825,-	1.836,-	1.074,-	1.481,-
100 / 100	☐	1.001,-	1.237,-	1.445,-	1.252,-	912,-	1.509,-
100 / 150	☐	1.375,-	1.685,-	1.946,-	1.767,-	1.153,-	1.911,-
100 / 200	☐	1.804,-	2.268,-	2.477,-	2.341,-	1.482,-	2.550,-
100 / 240	☐	2.018,-	2.543,-	2.763,-	2.657,-	1.670,-	2.734,-
100 / 250	☐	2.084,-	2.624,-	2.845,-	2.753,-	1.719,-	3.014,-
100 / 300	☐☐	2.492,-	3.138,-	3.380,-	3.199,-	2.280,-	3.714,-
120 / 120	☐	1.240,-	1.513,-	1.759,-	1.592,-	1.121,-	2.174,-
120 / 150	☐	1.514,-	1.866,-	2.142,-	1.980,-	1.274,-	2.384,-
120 / 180	☐	1.850,-	2.332,-	2.550,-	2.460,-	1.432,-	2.741,-
120 / 240	☐	2.232,-	2.860,-	3.060,-	2.999,-	1.836,-	3.763,-
120 / 250	☐	2.304,-	2.963,-	3.153,-	3.104,-	1.891,-	4.326,-
120 / 270	☐	2.477,-	3.155,-	3.367,-	3.359,-	1.992,-	4.293,-
125 / 125	☐	1.406,-	1.720,-	1.993,-	1.821,-	1.171,-	2.253,-
125 / 250	☐	2.357,-	2.985,-	3.228,-	3.190,-	1.933,-	3.908,-
135 / 230	☐	2.357,-	2.985,-	3.226,-	3.200,-	1.904,-	3.825,-
140 / 140	☐	1.552,-	1.969,-	2.142,-	2.059,-	1.336,-	2.448,-
150 / 150	☐	1.683,-	2.147,-	2.347,-	2.253,-	1.452,-	2.725,-
150 / 180	☐	2.093,-	2.699,-	2.893,-	2.853,-	1.630,-	3.041,-
150 / 200	☐	2.253,-	2.897,-	3.102,-	3.056,-	1.848,-	3.227,-
150 / 210	☐	2.341,-	3.004,-	3.219,-	3.188,-	1.904,-	3.895,-
150 / 240	☐	2.575,-	3.303,-	3.528,-	3.548,-	2.084,-	4.165,-
150 / 250	☐	2.680,-	3.445,-	3.658,-	3.708,-	2.142,-	4.285,-
150 / 270	☐☐	2.986,-	3.784,-	4.018,-	4.253,-	2.570,-	4.864,-
150 / 300	☐☐	3.153,-	3.990,-	4.255,-	4.317,-	2.764,-	5.155,-
180 / 180	☐	2.366,-	3.054,-	3.267,-	3.204,-	1.924,-	
180 / 240	☐☐	2.945,-	3.782,-	4.027,-	4.307,-	2.621,-	
180 / 250	☐☐	3.091,-	3.971,-	4.200,-	4.533,-	2.692,-	
180 / 270	☐☐	3.380,-	4.337,-	4.553,-	4.996,-	3.045,-	
200 / 200	☐☐	2.902,-	3.737,-	3.930,-	4.187,-	2.560,-	
200 / 250	☐☐	3.140,-	4.044,-	4.336,-	4.289,-	2.945,-	

- Zulagepreis für Änderung der Verriegelungsposition 140,- EUR
- Ausführungen in „lüftbar verriegelt“ (Standard) und „starr verriegelt“ verhalten sich preisneutral

\* keine Wellenform möglich

Blau hervorgehobene Varianten haben eine verkürzte Lieferzeit von 6 Arbeitstagen abgehend.

Die Lichtkuppel F100 W in Wellenform ist bis zur Größe 180/270 mit min. DL3000 nach DIN EN 1873 geprüft. Das deckt in Deutschland alle Ortslagen bis 500 m üNN ab, bis Schneelastzone 2 auch bis knapp 700 m üNN. Darüber empfehlen wir kleinere Kuppeln. Bis zur Größe 150/150 sind unsere Kuppeln in Wellenform mit min. DL5000 geprüft. Gerne beraten wir Sie zur Auswahl des richtigen Produkts für Ihren Einbauort. Als Faustformel im Regelfall gilt  $DL \geq S_k \cdot 1,2 \cdot 1000$ , wobei  $S_k$  = charakteristischen Schneelast am Boden in  $\text{kN}/\text{m}^2$  (nach DIN EN 1991-1-3) und DL = Prüfwert der Lichtkuppel nach DIN EN 1873 in  $\text{N}/\text{m}^2$

# LICHTKUPPELN IN KUNSTSTOFFVERGLASUNG | OBERTEILE | SCHLAGZÄH, HEATSTOP, GFK

OKD Maß in cm	Standard- position der Verriegelung	-schlagzäh- doppelschalig opal/klar $U_t = 2,7 \text{ W/(m}^2\text{K)}$	-schlagzäh- dreischalig opal/klar/klar <sup>2</sup> $U_t = 1,8 \text{ W/(m}^2\text{K)}$	-schlagzäh- vierschalig opal/klar/klar/opal <sup>2</sup> $U_t = 1,5 \text{ W/(m}^2\text{K)}$	Heatstop dreischalig <sup>3</sup> $U_t = 1,8 \text{ W/(m}^2\text{K)}$	GFK dreischalig harte Bedachung <sup>1,2</sup> $U_t = 1,8 \text{ W/(m}^2\text{K)}$
liches Maß						
		EUR	EUR	EUR	EUR	EUR
50 / 100	□	791,-	1.121,-	1.223,-	994,-	1.407,-
50 / 150	□	1.025,-	1.418,-	1.534,-	1.292,-	1.808,-
60 / 60	□	691,-	973,-	1.069,-	877,-	1.231,-
60 / 90	□	818,-	1.153,-	1.258,-	1.048,-	1.459,-
60 / 120	□	865,-	1.604,-	1.691,-	1.127,-	2.055,-
70 / 135	□	1.169,-	1.644,-	1.724,-	1.492,-	2.088,-
80 / 80	□	900,-	1.277,-	1.369,-	1.192,-	1.614,-
80 / 150	□	1.250,-	1.719,-	1.869,-	1.755,-	2.181,-
90 / 90	□	1.019,-	1.447,-	1.542,-	1.364,-	1.834,-
90 / 120	□	1.182,-	1.677,-	1.787,-	1.577,-	2.131,-
90 / 145	□	1.424,-	2.010,-	2.073,-	1.880,-	2.552,-
100 / 100	□	1.121,-	1.599,-	1.699,-	1.464,-	2.029,-
100 / 150	□	1.552,-	2.225,-	2.340,-	2.055,-	2.603,-
100 / 200	□	1.962,-	2.780,-	2.912,-	2.759,-	3.273,-
100 / 240	□	2.198,-	3.126,-	3.269,-	3.156,-	3.671,-
100 / 250	□	2.272,-	3.234,-	3.373,-	3.236,-	3.801,-
100 / 300	□	2.703,-	3.838,-	3.998,-	3.755,-	4.520,-
120 / 120	□	1.404,-	2.021,-	2.123,-	2.082,-	2.557,-
120 / 150	□	1.729,-	2.514,-	2.607,-	2.480,-	2.945,-
120 / 180	□	2.021,-	2.897,-	3.020,-	2.945,-	3.399,-
120 / 240	□	2.451,-	3.561,-	3.664,-	4.086,-	4.160,-
120 / 250	□	2.549,-	3.742,-	3.799,-	4.190,-	4.315,-
120 / 270	□	2.719,-	3.928,-	4.043,-	4.384,-	4.599,-
125 / 125	□	1.595,-	2.299,-	2.406,-	2.338,-	2.690,-
125 / 250	□	2.590,-	3.742,-	3.878,-	4.213,-	4.383,-
135 / 230	□	2.510,-	3.529,-	3.787,-	4.213,-	4.156,-
140 / 140	□	1.691,-	2.454,-	2.524,-	2.688,-	2.989,-
150 / 150	□	1.867,-	2.725,-	2.816,-	2.718,-	3.434,-
150 / 180	□	2.318,-	3.409,-	3.481,-	3.315,-	3.977,-
150 / 200	□	2.496,-	3.664,-	3.746,-	3.512,-	4.278,-
150 / 210	□	2.590,-	3.799,-	3.888,-	3.622,-	4.434,-
150 / 240	□	2.851,-	4.180,-	4.282,-	4.528,-	4.889,-
150 / 250	□	2.975,-	4.366,-	4.447,-	4.676,-	5.093,-
150 / 270	□	3.289,-	4.753,-	4.859,-	5.017,-	5.573,-
150 / 300	□	3.473,-	4.996,-	5.168,-	5.219,-	5.872,-
180 / 180	□	2.648,-	3.911,-	3.972,-	4.280,-	4.560,-
180 / 240	□	3.287,-	4.850,-	4.935,-	5.011,-	5.666,-
180 / 250	□	3.445,-	5.078,-	5.150,-	5.201,-	5.929,-
180 / 270	□	3.754,-	5.509,-	5.569,-	5.567,-	6.433,-
200 / 200	□	3.289,-	4.916,-	5.015,-	4.970,-	5.731,-
200 / 250	□	3.601,-	5.425,-	5.756,-	5.269,-	6.839,-

- Zulagepreis für Änderung der Verriegelungsposition 140,- EUR
- Ausführungen in „lüftbar verriegelt“ (Standard) und „starr verriegelt“ verhalten sich preisneutral
- zusätzlich Polycarbonat als Verglasung auf Anfrage möglich







<sup>1</sup> Die angegebene GFK-Verglasung ist „blautransluzent“ ausgeführt und nicht in Wellenform erhältlich.  
Auf Anfrage auch in 2-schaliger Ausführung erhältlich.

<sup>2</sup> Diese Verglasungen sind „durchsturzsicher beim Einbau“, gültig für 1 Jahr nach Herstellung

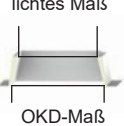
<sup>3</sup> Auf Anfrage auch in 2-schaliger und 4-schaliger Ausführung erhältlich.



# WÄRMEGEDÄMMTE GFK-AUFSATZKRÄNZE

OKD Maß in cm	Höhe: 15 cm	Höhe: 30 cm	Höhe: 40 cm	Höhe: 50 cm	Höhe: 70 cm
lichtes Maß 					
	EUR	EUR	EUR	EUR	EUR
50 / 100	547,-	686,-	827,-		
50 / 150	697,-	982,-		1.530,-	
60 / 60	468,-	596,-	731,-	892,-	
60 / 90	517,-	688,-	911,-	1.009,-	
60 / 120	639,-	866,-	1.075,-	1.268,-	2.011,-
70 / 135	722,-	970,-	1.212,-	1.473,-	
80 / 80	571,-	749,-	974,-	1.090,-	
80 / 150	809,-	1.044,-	1.366,-	1.648,-	
90 / 90	639,-	866,-	1.075,-	1.242,-	1.912,-
90 / 120	722,-	1.031,-	1.251,-	1.442,-	2.102,-
90 / 145	896,-	1.140,-	1.396,-	1.599,-	2.332,-
100 / 100	695,-	979,-	1.262,-	1.423,-	2.049,-
100 / 150	902,-	1.167,-	1.572,-	1.791,-	2.672,-
100 / 200	1.108,-	1.432,-	1.898,-	2.165,-	
100 / 240	1.247,-	1.672,-	2.180,-	2.427,-	
100 / 250	1.275,-	1.697,-	2.199,-	2.496,-	
100 / 300	1.456,-	1.986,-		2.867,-	
120 / 120	846,-	1.137,-	1.511,-	1.712,-	2.496,-
120 / 150	982,-	1.271,-	1.580,-	1.938,-	
120 / 180	1.118,-	1.434,-	1.782,-	2.149,-	
120 / 240	1.308,-	1.697,-	2.233,-	2.579,-	3.878,-
120 / 250		1.652,-		2.665,-	
120 / 270	1.392,-	1.850,-	2.291,-	2.850,-	
125 / 125	898,-	1.167,-	1.614,-	1.783,-	
125 / 250	1.337,-	1.733,-	2.323,-	2.658,-	
135 / 230	1.308,-	1.737,-			
140 / 140	969,-	1.442,-	1.671,-	2.017,-	
150 / 150	1.108,-	1.434,-	1.782,-	2.165,-	3.140,-
150 / 180	1.217,-	1.587,-	1.912,-	2.519,-	
150 / 200	1.275,-	1.672,-	2.140,-	2.510,-	
150 / 210	1.301,-	1.697,-	2.233,-	2.579,-	
150 / 240	1.419,-	1.809,-	2.253,-	2.791,-	
150 / 250	1.460,-	1.859,-	2.308,-	2.867,-	4.202,-
150 / 270	1.526,-	1.932,-	2.422,-	3.011,-	
150 / 300		2.102,-	2.700,-		
180 / 180	1.301,-	1.697,-	2.229,-	2.697,-	3.948,-
180 / 240	1.526,-	1.931,-	2.397,-	3.142,-	
180 / 250	1.602,-	2.024,-	2.721,-	3.214,-	
180 / 270	1.649,-	2.108,-	2.845,-	3.365,-	
200 / 200	1.441,-	1.862,-	2.320,-	2.867,-	4.304,-
200 / 250		2.019,-		3.099,-	

- Spezielle Anschlusslösungen zu den Aufsatzkränzen finden Sie im Bereich Zubehör auf S. 20

Blau hervorgehobene Varianten haben eine verkürzte Lieferzeit von 6 Arbeitstagen abgehend.

# AUFSATZKRÄNZE FÜR JEDE ANFORDERUNG

Um die hohen Ansprüche an die Energieeffizienz der Elemente zu erfüllen, fertigt LAMILUX Aufsatzkränze aus selbst produzierten glasfaserverstärkten Kunststoffen (GfK). Die darin eingepasste Wärmedämmung kann zusätzlich je nach Kundenvorgabe so weit variiert werden, dass auch passivhaustaugliche Lösungen möglich sind. GfK-Aufsatzkränze sind zudem für Trapezdächer mit zweiseitig abgekantetem Fußflansch verfügbar, bei bauseitigen Aufkantungen sogar mit vierseitiger Abkantung am Fußflansch.

Für individuelle Systemlösungen bietet LAMILUX auch Aufsatzkranzlösungen aus Stahl oder Aluminium an – abgestimmt auf die jeweiligen Situationsanforderungen. Diese Varianten eröffnen einige Möglichkeiten, etwa zur Erfüllung spezieller Brandschutzvorschriften oder als Ausführung in Sondergeometrien.

**AUFSATZKRANZ AUS ALUMINIUM**

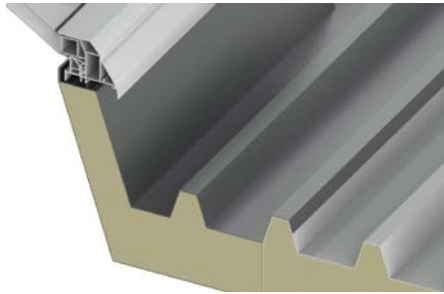

**GFK-AUFSATZKRANZ MIT ABGEKANTETEM FUSSFLANSCH**

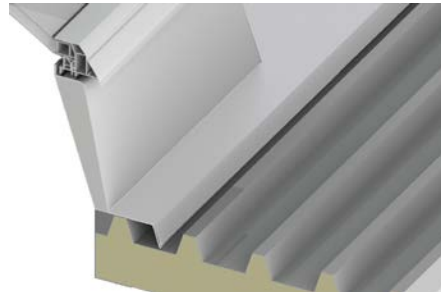

**AUFSATZKRANZ AUS STAHLBLECH**

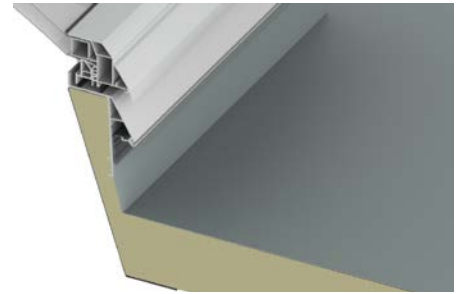

## RAUHLIFT – ELEKTRISCH ODER PNEUMATISCH GESTEUERT

Je nach Gebäudeart und -anforderung wird ein Rauch- und Wärmeabzugsgerät elektrisch oder pneumatisch angesteuert. Wirtschaftlichkeit, Funktionalität und individuelle Ansprüche spielen hierbei die tragende Rolle. Auf Anfrage berät Sie LAMILUX gerne für die optimale Lösung für Ihr Bauvorhaben.

**ELEKTRISCH GESTEUERTER RAUHLIFT**

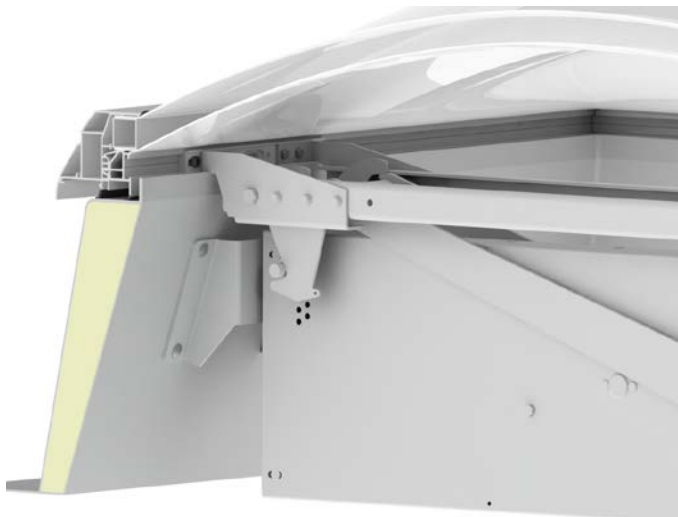

**PNEUMATISCH GESTEUERTER RAUHLIFT**

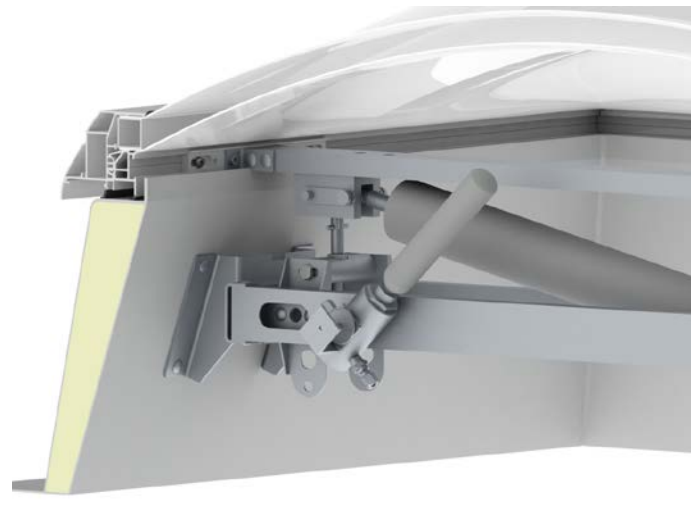



LICHTKUPPEL F100 RUND

**LAMILUX**







**LICHTKUPPEL F100 RUND**

# LICHTKUPPEL F100 RUND

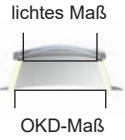
## GFK-AUFSATZKRÄNZE

Durchmesser in cm	Höhe: 30 cm	Höhe: 50 cm	Höhe: 70 cm	Sanierungsrahmen 1 rund GFK <sup>1</sup>	Sanierungsrahmen 11 rund GFK <sup>1</sup>
					
	<b>EUR</b>	<b>EUR</b>	<b>EUR</b>	<b>EUR</b>	<b>EUR</b>
60	697,-	929,-	1.554,-	604,-	649,-
80	906,-	1.263,-	1.961,-		511,-
90	1.041,-	1.398,-	2.162,-	462,-	525,-
100	1.118,-	1.504,-	2.309,-	502,-	570,-
120	1.334,-	1.796,-	2.768,-	572,-	652,-
150	1.632,-	2.201,-	3.373,-	686,-	785,-
180	1.920,-	2.530,-	4.071,-	751,-	885,-

## LICHTKUPPELN IN KUNSTSTOFFVERGLASUNG & KUNSTSTOFFVERGLASUNG SCHLAGZÄH

Durchmesser in cm	doppelschalig opal/opal $U_t = 2,6 \text{ W/(m}^2\text{K)}$	dreischalig opal/opal/opal $U_t = 1,8 \text{ W/(m}^2\text{K)}$	doppelschalig opal/klar/ +PC 16 mm, opal $U_t = 1,3 \text{ W/(m}^2\text{K)}$	-schlagzäh-doppelschalig opal/opal $U_t = 2,6 \text{ W/(m}^2\text{K)}$	-schlagzäh-dreischalig opal/klar/opal $U_t = 1,8 \text{ W/(m}^2\text{K)}$	-schlagzäh-doppelschalig opal/klar/ +PC 16 mm, opal $U_t = 1,3 \text{ W/(m}^2\text{K)}$
						
	<b>EUR</b>	<b>EUR</b>	<b>EUR</b>	<b>EUR</b>	<b>EUR</b>	<b>EUR</b>
60	2.663,-	2.754,-	2.759,-	2.754,-	2.888,-	2.845,-
80	2.767,-	2.882,-	2.895,-	2.888,-	3.062,-	3.011,-
90	2.824,-	2.951,-	2.966,-	2.962,-	3.158,-	3.100,-
100	2.881,-	3.025,-	3.042,-	3.042,-	3.264,-	3.198,-
120	3.012,-	3.188,-	3.211,-	3.218,-	3.497,-	3.417,-
150	3.229,-	3.477,-	3.518,-	3.530,-	3.922,-	3.818,-
180 <sup>2</sup>	4.260,-	4.605,-	4.692,-	4.678,-	5.228,-	5.115,-



- Lüftungsantriebe:
  - bis OKD 90 ausschließlich 300 mm Hub (24 V /230 V)
  - ab OKD 100 300 mm oder 500 mm Hub (24 V /230 V)

<sup>1</sup> Preise gelten für starre Variante. Runde Sanierungsrahmen für lüftbare Elemente auf Anfrage.

<sup>2</sup> Ausführung lüftbar mit Durchmesser 180 cm nur mit Tandem-E-Motor erhältlich.



LAMILUX

SANIERUNGSLÖSUNGEN

# LAMILUX SANIERUNGSLÖSUNGEN

LAMILUX Lichtkuppel F100 W oder LAMILUX Flachdach Fenster F100

**LAMILUX Lichtkuppel oder  
LAMILUX Flachdach Fenster**

**Optionales Aufstockelement**

**Sanierungsrahmen**

Vorhandener bauseitiger  
Aufsatzkranz

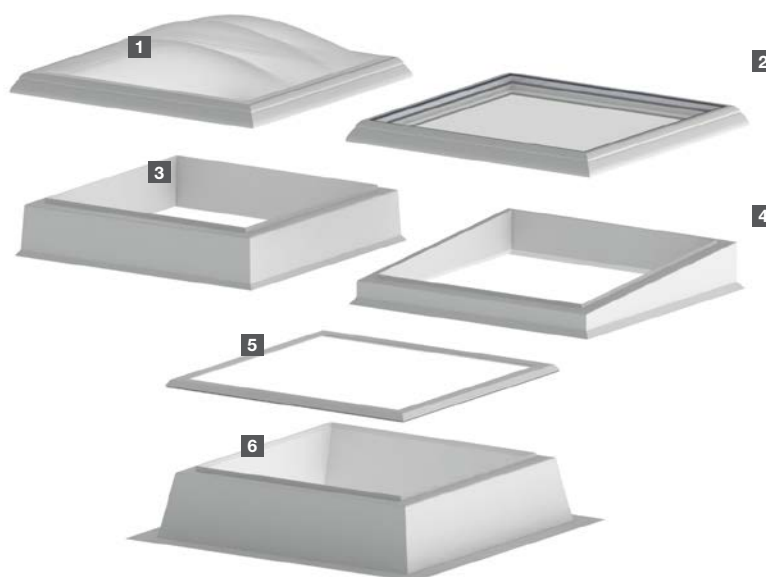

**1** LAMILUX Lichtkuppel F100 W

**2** LAMILUX Flachdach Fenster F100

**3** GFK Aufstockelement

**4** GFK Aufstockelement 5°

**5** Sanierungsrahmen 1 oder 11

**6** Vorhandener bauseitiger Aufsatzkranz

Die LAMILUX Aufstockelemente und Sanierungsrahmen werden bei Dachsanierungen auf vorhandene Aufsatzkränze aufgesetzt. Ihr Einsatz spart Zeit und Geld, da man auf das komplette Ersetzen der alten Aufsatzkränze verzichten kann. Bei Sanierung ist die Nachrüstung eines Durchsturzgitters möglich. Bitte informieren Sie sich auf S. 21, oder fragen Sie uns an. Wir beraten Sie gerne.

## WELCHE MAßE SIND IM SANIERUNGSFALL WICHTIG?

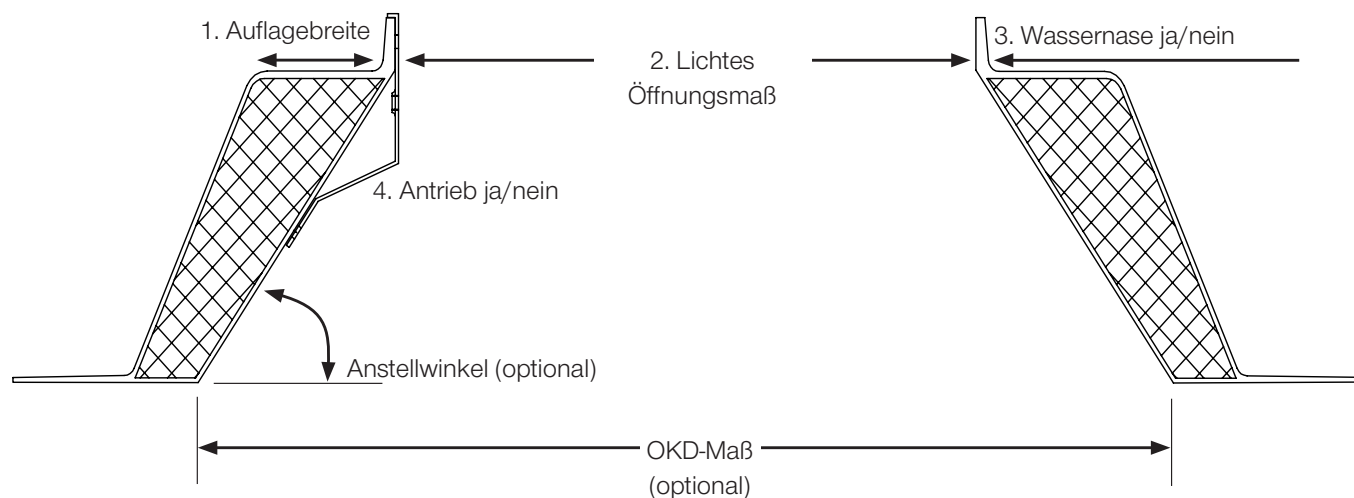

# DREI BEISPIELE FÜR INDIVIDUELLE SANIERUNGSLÖSUNGEN

## SANIERUNG ODER TAUSCH DES OBERTEILS

Kommt es zu Beschädigungen der Verglasung, etwa durch starken Hagel oder andere Einflüsse von außen, kann das Oberteil der Lichtkuppel ausgetauscht werden. Der Aufsatzkranz selbst kann im Dach bleiben, was Aufwand und Kosten niedrig hält. LAMILUX bietet hier vollen Service und individuelle Beratung.



Abb. 1 – Lichtkuppel F100 W mit Sanierungsrahmen\* 1 oder 11

## DACHSANIERUNG UND ERHÖHUNG DES DACHAUFBAUS

Werden heutzutage Dachflächen erneuert, liegt der Fokus auf der Energiebilanz der Gebäude. Oftmals wird zusätzliches Dämmmaterial auf der Dachfläche verbaut, wobei das Tageslichtelement seine gesetzlich vorgeschriebene Höhe von 15 cm über der wasserführenden Ebene unterschreitet. Dafür bietet LAMILUX ein Sortiment an Aufstockelementen, welche einfach auf dem bestehenden Aufsatzkranz montiert werden. Simpel, schnell und unkompliziert.

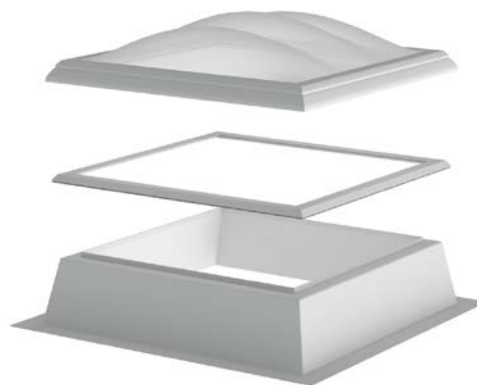

Abb. 2 – Lichtkuppel F100 W mit GFK Aufstockelement

## ENERGETISCHE SANIERUNG BEI GLEICHZEITIGER OPTISCHER AUFWERTUNG







Wer eine Lichtkuppel saniert und gleichzeitig die Energiebilanz seines Gebäudes im Blick hat, für den ist Glas eine längerfristig rentable Alternative. Bessere Wärmedämmwerte sparen Energie und die Glasvariante ist eine attraktive Möglichkeit die Durchsturzicherheit zu gewährleisten. In vielen Fällen ist es deshalb eine wirtschaftliche Alternative, eine Lichtkuppel mit einem Flachdach Fenster zu sanieren und dabei die Kompatibilität der Systeme zu nutzen.

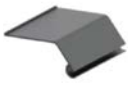

Abb. 3 – Flachdach Fenster F100 mit Sanierungsrahmen\* 1, 11

\* optional, aber empfohlen. Ob ein Sanierungsrahmen notwendig ist, muss im Einzelfall entschieden werden (siehe Checkliste Sanierung S.17).

# SANIERUNGSRAHMEN UND AUFSTOCKELEMENTE

OKD Maß in cm	Sanierungs- rahmen 1 Aluminium	Sanierungs- rahmen 1S Aluminium mit Aluminium- Schlagregenschürze	Sanierungs- rahmen 11 PVC	Sanierungs- rahmen 11S PVC mit Aluminium- Schlagregenschürze	GFK Aufstockelement 20 cm	<sup>1</sup> GFK Aufstockelement 5° geneigt
lichtes Maß 						
	EUR	EUR	EUR	EUR	EUR	EUR
50 / 100	230,-	425,-	140,-	321,-	735,-	
50 / 150	254,-	457,-	163,-	361,-	929,-	
60 / 60	218,-	399,-	120,-	294,-	627,-	632,-
60 / 90	229,-	424,-	139,-	320,-	699,-	781,-
60 / 120	242,-	448,-	152,-	344,-	857,-	950,-
70 / 135	254,-	466,-	164,-	364,-	970,-	1.089,-
80 / 80	235,-	433,-	144,-	330,-	764,-	810,-
80 / 150	263,-	487,-	179,-	386,-	1.079,-	1.229,-
90 / 90	242,-	448,-	152,-	344,-	857,-	904,-
90 / 120	254,-	465,-	166,-	370,-	974,-	1.079,-
90 / 145	268,-	492,-	180,-	388,-	1.107,-	1.242,-
100 / 100	252,-	463,-	161,-	361,-	926,-	1.008,-
100 / 150	278,-	502,-	188,-	400,-	1.179,-	1.326,-
100 / 200	307,-	552,-	213,-	442,-	1.372,-	
100 / 240	332,-	595,-	232,-	475,-	1.520,-	
100 / 250	341,-	604,-	237,-	481,-	1.560,-	
100 / 300	433,-	706,-	296,-	555,-	1.774,-	
120 / 120	269,-	494,-	182,-	393,-	1.137,-	1.215,-
120 / 150	294,-	528,-	195,-	416,-	1.252,-	1.417,-
120 / 180	311,-	555,-	214,-	442,-	1.367,-	
120 / 240	345,-	615,-	241,-	491,-	1.596,-	
120 / 250	352,-	627,-	248,-	498,-	1.662,-	
120 / 270	365,-	649,-	257,-	513,-	1.703,-	
120 / 300	439,-	719,-	305,-	572,-	1.867,-	
125 / 125	276,-	499,-	188,-	400,-	1.178,-	1.273,-
125 / 250	352,-	627,-	248,-	498,-	1.653,-	
135 / 230	349,-	622,-	244,-	496,-		
140 / 140	294,-	522,-	202,-	430,-	1.269,-	1.571,-
150 / 150	311,-	555,-	216,-	468,-	1.362,-	1.722,-
150 / 180	331,-	586,-	232,-	492,-	1.487,-	
150 / 200	349,-	613,-	244,-	511,-	1.560,-	
150 / 210	345,-	615,-	244,-	513,-	1.588,-	
150 / 240	365,-	649,-	262,-	536,-	1.732,-	
150 / 250	365,-	651,-	267,-	549,-	1.782,-	
150 / 270	440,-	727,-	309,-	598,-	1.862,-	
150 / 300	453,-	747,-	323,-	620,-	1.979,-	
180 / 180	415,-	679,-	278,-	545,-	1.588,-	
180 / 240	440,-	727,-	307,-	594,-	1.862,-	
180 / 250	447,-	732,-	311,-	602,-	1.951,-	
180 / 270	453,-	747,-	321,-	619,-	2.008,-	
200 / 200	434,-	708,-	294,-	574,-	1.759,-	
200 / 250	453,-	747,-	323,-	620,-	1.979,-	
225 / 225	453,-	747,-	323,-	620,-	1.979,-	
250 / 250	476,-	785,-	482,-	790,-	2.238,-	
250 / 270	482,-	797,-	497,-	812,-	2.281,-	
300 / 300	513,-	862,-	1.031,-	1.347,-	2.637,-	

Die Geometrie der vorhandenen Aufsatzkränze ist bei der Bestellung in nachfolgender Checkliste anzugeben (S.17).

<sup>1</sup> zur Sanierung mit LAMILUX Flachdach Fenster

- Die Sanierungsrahmen für runde Lichtkuppeln oder runde Flachdach Fenster sind auf S. 12 zu finden.

Blau hervorgehobene Varianten haben eine verkürzte Lieferzeit von 6 Arbeitstagen abgehend.



**OBJEKT:**  **Ort:**

**ausgefüllt von:**  **Anzahl:**  Stück **Datum:**

**Schritt 1a: Sanierungsmaße Bestandslichtkuppel**

Fremdhersteller (wenn bekannt):

Aufsatzkranz **mit** Wassernase

Aufsatzkranz **ohne** Wassernase

**Schritt 1b: ausreichende Sanierungsmaße für LAMILUX-Lichtkuppeln**

**Außenmaß (Außenkante) PVC Rahmen:**  /  cm

Geometrie TYP F80

Geometrie TYP F100

Hinweis TYP F100:  
Bei neueren Lichtkuppeln befindet sich auf der Rahmen-Innenseite ein Aufkleber mit Produktinformationen (ein Foto davon ist ausreichend, dann sind keine weiteren Maße notwendig)

**Schritt 2: Aufsatzkranz mit GFK Aufstockelement um 20 cm erhöhen:**

GFK Aufstockelement 5° (geeignet, für besseren Wasserablauf bei Echtglas)

ja  nein

ja  nein

**Schritt 3: gewünschte Verglasung**

opal / matt  klar

**Kunststoff**  2-schalig  3-schalig  4-schalig  + schlagzäh  + harte Bedachung

**Echtglas**  2-fach Isolierglas  3-fach Isolierglas  + Sonnenschutzglas

**Schritt 4: Öffnungsvariante auswählen:**

starr  lüftbar verriegelt  lüftbar  als NRW\*

längsseitig  schmalseitig

\*Ausführung als geprüftes natürliches Rauch- und Wärmeabzugsgerät (NRWG) nach EN 12101 / DIN 18232 nur nach technischer Klärung

**Schritt 5: Antrieb auswählen:**

Ausführung als Tandemantrieb (2 Antriebe pro Element / wenn bekannt)

Antrieb vorhanden / Wird nicht ausgetauscht  Antrieb wird benötigt Hub:  mm

Handspindel  Pneumatikzylinder  E-Motor 230 V  E-Motor 24 V





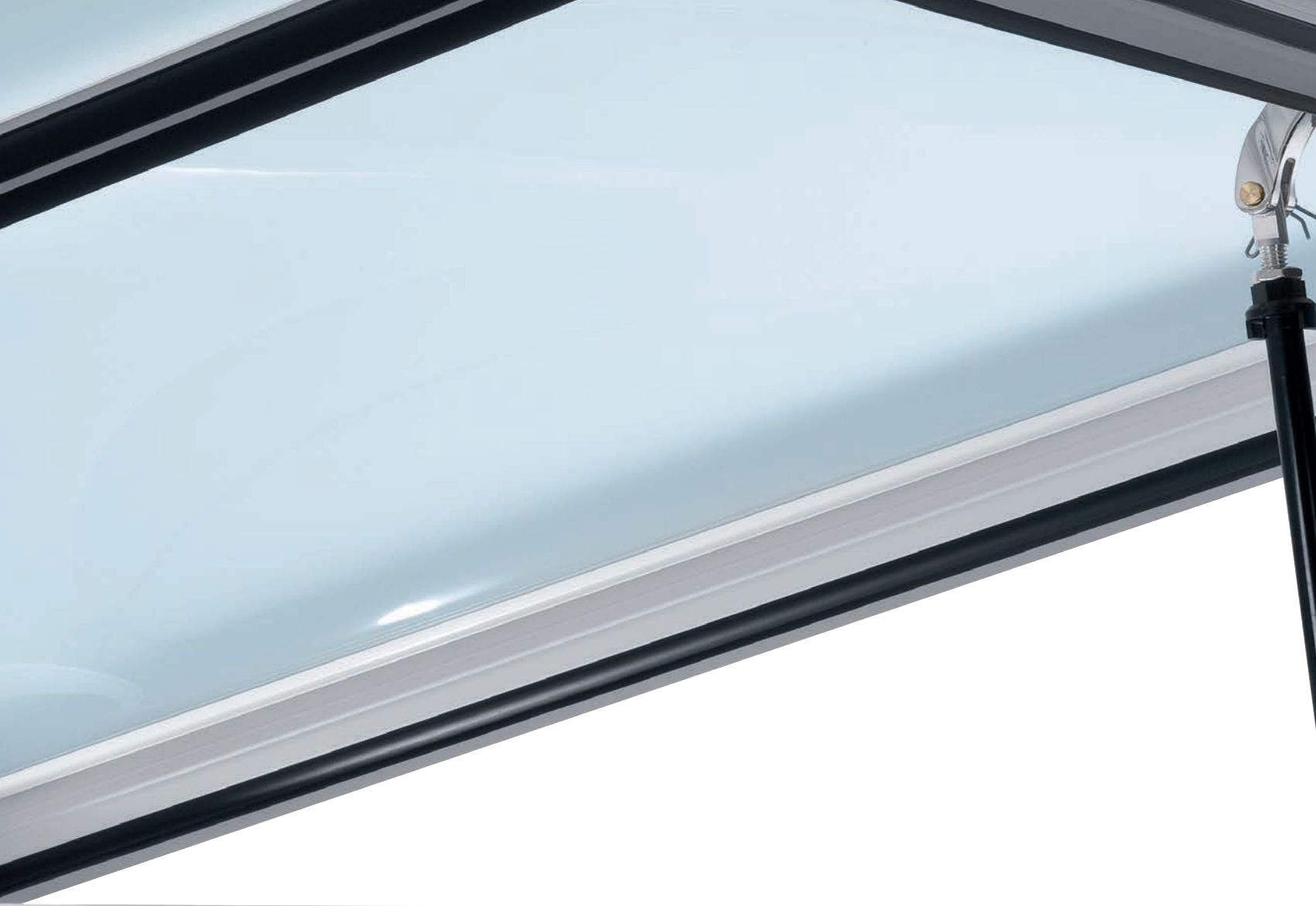

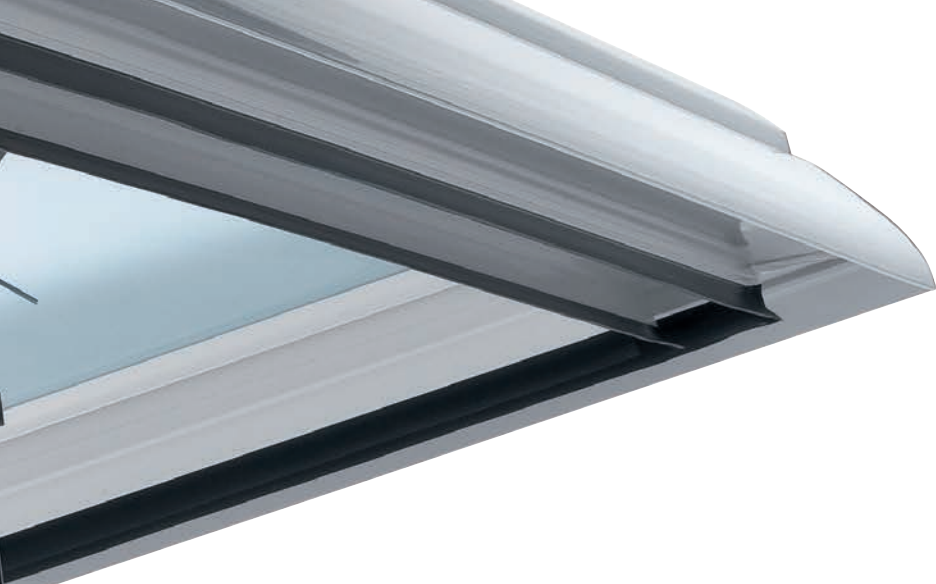
Technische Änderungen vorbehalten  
Das Urheberrecht an dieser Zeichnung ist gemäß dem Gesetz über Urheberrechte und verwandte Schutzrechte vom 9.9.1965 geschützt.  
Jegliche Verwertung dieser Zeichnung, insbesondere die Vervielfältigung und Weitergabe an Dritte bedarf unserer ausdrücklichen Genehmigung.  
Stand: 01/2021



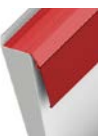

**LAMILUX**  
**ZUBEHÖR**

# ANSCHLUSSLÖSUNGEN

OKD Maß in cm	Sicherheitsrahmen S mit Aluminium- Schlagregenschürze	Anschlussschiene aus PVC	wärmegeädämter Fußflansch 50-140 mm	wärmegeädämter Fußflansch 141-200 mm (höher auf Anfrage)
 <p>lichtes Maß OKD-Maß</p>				
	EUR	EUR	EUR	EUR
50 / 100	357,-	152,-	336,-	465,-
50 / 150	404,-	203,-	387,-	546,-
60 / 60	321,-	137,-	317,-	415,-
60 / 90	357,-	152,-	336,-	465,-
60 / 120	386,-	184,-	302,-	541,-
70 / 135	411,-	209,-	387,-	550,-
80 / 80	366,-	159,-	352,-	479,-
80 / 150	434,-	210,-	335,-	448,-
90 / 90	386,-	177,-	367,-	557,-
90 / 120	416,-	194,-	397,-	562,-
90 / 145	438,-	237,-	409,-	588,-
100 / 100	404,-	203,-	387,-	546,-
100 / 150	456,-	215,-	433,-	628,-
100 / 200	508,-	264,-	478,-	710,-
100 / 240	549,-	292,-	515,-	776,-
100 / 250	556,-	294,-	522,-	788,-
100 / 300	608,-	331,-	566,-	873,-
120 / 120	443,-	212,-	423,-	611,-
120 / 150	476,-	248,-	449,-	660,-
120 / 180	508,-	264,-	478,-	710,-
120 / 240	566,-	308,-	536,-	808,-
120 / 250	578,-	317,-	540,-	820,-
120 / 270	598,-	320,-	562,-	857,-
125 / 125	456,-	215,-	433,-	628,-
125 / 250	580,-	316,-	547,-	834,-
135 / 230	575,-	282,-	536,-	809,-
140 / 140	492,-	248,-	449,-	669,-
150 / 150	511,-	264,-	478,-	710,-
150 / 180	539,-	282,-	505,-	760,-
150 / 200	557,-	292,-	522,-	788,-
150 / 210	570,-	294,-	536,-	808,-
150 / 240	599,-	318,-	562,-	857,-
150 / 250	611,-	331,-	566,-	873,-
150 / 270	632,-	351,-	586,-	904,-
150 / 300	660,-	370,-	627,-	953,-
180 / 180	570,-	320,-	536,-	808,-
180 / 240	632,-	351,-	586,-	904,-
180 / 250	640,-	357,-	604,-	929,-
180 / 270	660,-	368,-	616,-	953,-
200 / 200	611,-	331,-	566,-	873,-
200 / 250	660,-	370,-	616,-	953,-



## ANSCHLUSSCHIENEN AUS PVC

Die 80 mm breite Anschlusschiene aus PVC ist optional, werkseitig im Fußflansch einlamiert und in den Ecken dicht verschweißt.

### DIE VORTEILE:

- Hochpolymere Dachbahnen aus PVC können durch Quell- oder Heißluftschweißung direkt mit dem Fußflansch verbunden werden.



## WÄRMEGEDÄMMTER FUßFLANSCH

Die Konstruktion aus glasfaserverstärktem Kunststoff ist mit PU-Schaum gefüllt. Die Ausführung erfolgt gemäß der Höhe des Dachaufbaus.

### DIE VORTEILE:

- hohe Wärmedämmung, auf Wunsch auch mit variablen Dämmstärken
- individuelle Anpassung im Fußflansch an die Dachdämmung

# DURCHSTURZSICHERHEIT

OKD Maß in cm	Punktschweißgitter DSG1400 (vormontiert im Aufsatzkranz)	Safety-Net (vormontiert im Kuppeloberteil)
------------------	---	--

lichtes Maß



OKD-Maß



	EUR	EUR
50 / 100	554,-	
50 / 150	612,-	
60 / 60	480,-	
60 / 90	569,-	
60 / 120	576,-	
70 / 135	736,-	
80 / 80	605,-	591,-
80 / 150	747,-	818,-
90 / 90	613,-	644,-
90 / 120	681,-	759,-
90 / 145	781,-	832,-
100 / 100	621,-	721,-
100 / 150	694,-	908,-
100 / 200	711,-	1.091,-
100 / 240	720,-	1.211,-
100 / 250	795,-	1.261,-
100 / 300	983,-	1.428,-
120 / 120	715,-	862,-
120 / 150	800,-	986,-
120 / 180	812,-	1.115,-
120 / 240	818,-	1.333,-
120 / 250	929,-	1.371,-
120 / 270	941,-	1.460,-
120 / 300	1.052,-	1.568,-
125 / 125	744,-	946,-
125 / 250	877,-	1.433,-
135 / 230	829,-	1.363,-
140 / 140	742,-	1.000,-
150 / 150	754,-	1.121,-
150 / 180	781,-	1.261,-
150 / 200	795,-	1.347,-
150 / 210	804,-	1.393,-
150 / 240	812,-	1.491,-
150 / 250	877,-	1.574,-
150 / 270	884,-	1.633,-
150 / 300	1.064,-	1.776,-
180 / 180	795,-	1.450,-
180 / 240	877,-	1.728,-
180 / 250	962,-	1.803,-
180 / 270	971,-	1.899,-
180 / 300	1.141,-	2.032,-
180 / 320	1.213,-	2.163,-
200 / 200	962,-	1.684,-
200 / 250	1.044,-	1.943,-
200 / 350		2.466,-
225 / 225	975,-	

## Punktschweißgitter

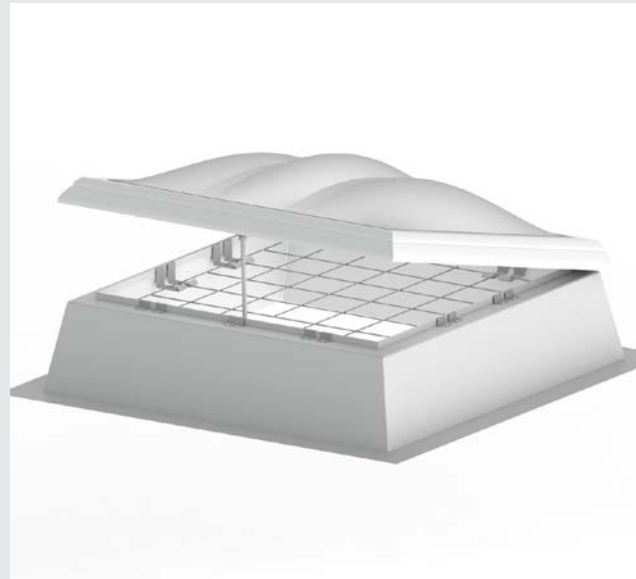

- Dauerhaft durchsturzsicher gemäß GS-Bau 18
- Werkseitig vormontiert im Aufsatzkranz
- Keine Reduktion der aerodynamisch wirksamen Rauchabzugsfläche
- Maschenweite von 150mm

## Safety Net



- Dauerhaft durchsturzsicher gemäß EN 1873 und GS-Bau 18
- Feste Integration in das Lichtkuppeloberteil
- Werkseitig vormontiert im Oberteil
- Einfache Handhabung im Sanierungsfall

- Punktschweißgitter und Safety-Net auch im Sanierungsfall als Nachrüstung der Durchsturzsicherheit möglich
- Unsere Flachdach Fenster sind ohne weiteres Zubehör durchsturzsicher gemäß GS-Bau 18 Szw. DIN 18008-6. Hierzu gibt es eine weitere Preisliste: LAMILUX Flachdach Fenster

Blau hervorgehobene Varianten haben eine verkürzte Lieferzeit von 6 Arbeitstagen abgehend.

# ÖFFNERVARIANTEN

## AK-SPINDEL MIT HANDKURBELSTANGE

Hubhöhe ca. 280 mm



Manuelle Öffnung  
(nur bis 50 kg Oberteilgewicht)

- Soloanordnung
- Tandemanordnung
- Handkurbelstange zur AK-Spindel  
Länge 150 cm  
ausziehbar 175 - 300 cm  
ausziehbar 250 - 400 cm

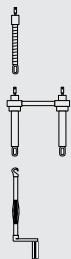

202,- EUR  
814,- EUR  
129,- EUR  
226,- EUR  
290,- EUR

## SPINDELHUBANTRIEB 230 VOLT

Hubhöhe 300 mm



für Einzel und Gruppenschaltung

- Solo
- Tandem

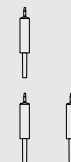

910,- EUR  
1.808,- EUR

## SPINDELHUBANTRIEB 24 VOLT

auch als RWA-Treppenhaus-Set erhältlich (siehe Seite 23)



- Hubhöhe: 300 mm 972,- EUR
- Hubhöhe: 500 mm 1.007,- EUR
- Hubhöhe: 300 mm 2.075,- EUR  
(Tandemausführung)
- Hubhöhe: 500 mm 3.438,- EUR  
(Tandemausführung)

## KETTENSCHUBANTRIEB

Hubhöhe 300 mm



- 230 Volt: ab OKD 100/100 1.199,- EUR
- 24 Volt: ab OKD 90/90 1.666,- EUR

## VERDECKTE KABELFÜHRUNG FÜR SPINDELHUB- UND KETTENSCHUBANTRIEBE

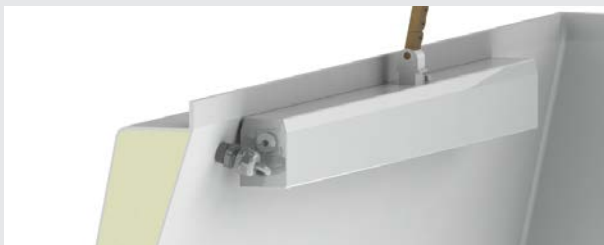

Kabelführung ist von innen unsichtbar  
in den Aufsatzkranz integriert

293,- EUR

## WIND- UND REGENFÜHLERSET

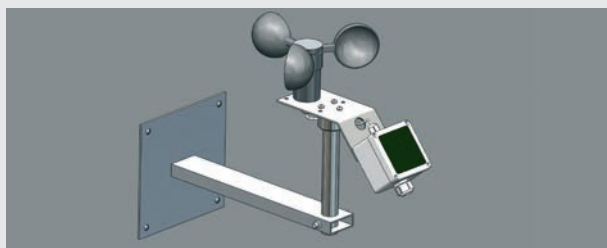

- Typ J: Wind- und Regenfühler mit Anzeige (Betrieb | Regen | Temperatur | Wind) inkl. Gehäuse, Schutzart IP 54, für 3 Gruppen mit max. 10 Motoren je Gruppe 2.338,- EUR
- Typ WRA501: Wind- und Regenfühler für Treppenhauzentralen 2A-1-1 1.415,- EUR
- weitere Modelle für mehr als 3 Gruppen auf Anfrage

## WIND- UND REGENFÜHLERSET TYP RB2

für bis zu 2 Gruppen



werkseitig am Element vormontiert.

Zulage verdeckte Kabelführung erforderlich, falls nicht durch Antriebsvariante eingerechnet 1.110,- EUR

## REGENWÄCHTER

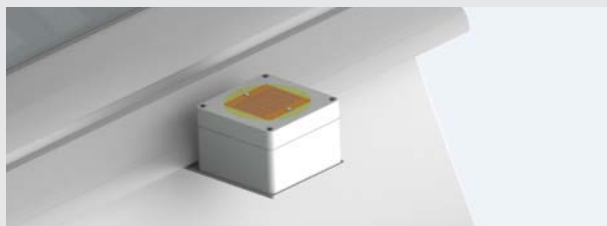

werkseitig am Element vormontiert.

Zulage verdeckte Kabelführung erforderlich, falls nicht durch Antriebsvariante eingerechnet 666,- EUR

## LAMILUX RWA-TREPPENHAUS-SET 2,5A-1-1 EN BASIC

(geprüft nach DIN EN 12101-Teil 9 und 10; geometrische Rauchableitung)

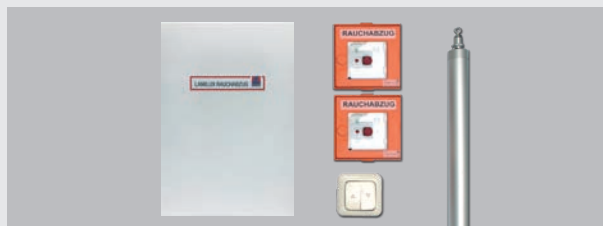

bestehend aus:

RWA-Steuerzentrale mit Notstromversorgung, 2 RWA-Taster, 1 Lüftertaster

- Grundset (ohne Motor) 2.881,- EUR
- Mit 24 Volt-Motor 500 mm Hub und Konsole 3.926,- EUR

## WEITERES ELEKTRO-/RWA-ZUBEHÖR



- 24-Volt Motor 500 mm-Hub 1.007,- EUR
- RWA-Taster (gelb/orange/blau/grau) 372,- EUR
- Rauchmelder für Treppenhauzentrale 2A-1-1 372,- EUR
- Tastschalter (UP) ohne Kontrollleuchte 149,- EUR
- Tastschalter (AP) ohne Kontrollleuchte 126,- EUR

## LAMILUX RWA-TREPPENHAUS-SET 2,5A-1-1 EN

(geprüft nach DIN EN 12101-Teil 9 und 10; geometrische Rauchableitung) mit integriertem RWA- und Lüftertaster







bestehend aus:

RWA-Steuerzentrale mit Notstromversorgung, 1 externer RWA-Taster

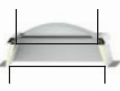
- Grundset (ohne Motor) 2.278,- EUR
- Mit 24 Volt-Motor 500 mm Hub und Konsole 3.225,- EUR

# ZULAGE DACHAUSSTIEGE /- EINSTIEGE

OKD Maß in cm	Standard- position der Verriegelung	manueller Dachausstieg mit Gasdruckfedern u. Federstiftverriegelung	manueller Dachausstieg mit Gasdruckfedern u. Fenstergriff abschließbar <sup>1</sup>	manueller Dachaus- und -einstieg mit Gasdruckfedern u. Federstiftverriegelung	elektrischer Dachausstieg 24 Volt <sup>3,4</sup> (optional Ausführung mit RWA-Funktion)
lichtes Maß  OKD-Maß					
		EUR	EUR	EUR	EUR
60 / 90	<input type="checkbox"/>	568,-	568,-	568,-	
60 / 120	<input type="checkbox"/>	568,-	568,-	568,-	auf Anfrage
70 / 135	<input type="checkbox"/>	692,-	692,-	692,-	
80 / 80	<input type="checkbox"/>	568,-	568,-	568,-	auf Anfrage
80 / 150	<input type="checkbox"/> <sup>2</sup>	692,-	692,-	692,-	auf Anfrage
90 / 90	<input type="checkbox"/>	692,-	692,-	692,-	auf Anfrage
90 / 120	<input type="checkbox"/> <sup>2</sup>	692,-	692,-	692,-	auf Anfrage
90 / 145	<input type="checkbox"/> <sup>2</sup>	692,-	692,-	692,-	auf Anfrage
100 / 100	<input type="checkbox"/>	692,-	692,-	692,-	auf Anfrage
100 / 150	<input type="checkbox"/> <sup>2</sup>	692,-	692,-	692,-	auf Anfrage
100 / 200	<input type="checkbox"/> <sup>2</sup>	692,-	692,-	692,-	auf Anfrage
100 / 240	<input type="checkbox"/> <sup>2</sup>	692,-	692,-	692,-	auf Anfrage
120 / 120	<input type="checkbox"/>	692,-	692,-	692,-	auf Anfrage
120 / 150	<input type="checkbox"/> <sup>2</sup>	692,-	692,-	692,-	auf Anfrage
120 / 180	<input type="checkbox"/> <sup>2</sup>	692,-	692,-	692,-	auf Anfrage
120 / 240	<input type="checkbox"/> <sup>2</sup>	692,-	692,-	692,-	auf Anfrage
125 / 125	<input type="checkbox"/>	692,-	692,-	692,-	auf Anfrage
140 / 140	<input type="checkbox"/>	692,-	692,-	692,-	auf Anfrage
150 / 150	<input type="checkbox"/>	692,-	692,-	692,-	auf Anfrage

Blau hervorgehobene Varianten haben eine verkürzte Lieferzeit von 6 Arbeitstagen abgehend.

<sup>1</sup> nicht in Kombination mit Öffnungsmotor

<sup>2</sup> Konstruktionsbedingte Änderung der Verriegelungsposition beachten. Zulagepreis

<sup>3</sup> Zubehör für elektrischen Dachausstieg:

Lüftungszentrale

Schlüsseltaster UP

Schlüsseltaster AP

140,- EUR

auf Anfrage

auf Anfrage

auf Anfrage

manuelle Dachaus-/einstiege sind nur in den oben genannten Größen lieferbar

<sup>4</sup> Sondergrößen/Zwischengrößen auf Anfrage

Leiterhaltebügel

Nachrüstset Dachausstieg

Gitterrost

284,- EUR

692,- EUR

auf Anfrage



Abb.: Manueller Dachausstieg mit Gasdruckfeder und Fenstergriff, abschließbar (s.o. Spalte 2)



# SONNENSCHUTZ INNENLIEGEND

Sonnenschutz inkl. motorischer Betätigung 24 Volt | inkl. beschichtetem Rahmen in RAL 9016 (Verkehrsweiß)

OKD Maß in cm	Sonnenschutz Typ Multifilm	Variante: Shadow
	<b>EUR</b>	<b>EUR</b>
50 / 100	3.132,-	
50 / 150	3.300,-	
60 / 60	3.020,-	
60 / 90	3.132,-	
60 / 120	3.244,-	
70 / 135	3.365,-	
80 / 80	3.180,-	auf Anfrage
80 / 150	3.480,-	auf Anfrage
90 / 90	3.262,-	auf Anfrage
90 / 120	3.400,-	auf Anfrage
90 / 145	3.515,-	auf Anfrage
100 / 100	3.363,-	auf Anfrage
100 / 150	3.602,-	auf Anfrage
100 / 200	3.840,-	auf Anfrage
100 / 240	4.040,-	auf Anfrage
100 / 250	4.086,-	auf Anfrage
100 / 300	4.318,-	auf Anfrage
120 / 120	3.554,-	auf Anfrage
120 / 150	3.716,-	auf Anfrage
120 / 180	3.879,-	auf Anfrage
120 / 240	4.205,-	auf Anfrage
120 / 250	4.250,-	auf Anfrage
120 / 270	4.348,-	auf Anfrage
125 / 125	3.605,-	auf Anfrage
125 / 250	4.290,-	auf Anfrage
135 / 230	4.290,-	auf Anfrage
140 / 140	3.781,-	auf Anfrage
150 / 150	3.896,-	auf Anfrage
150 / 180	4.084,-	
150 / 200	4.204,-	
150 / 210	4.272,-	
150 / 240	4.439,-	
150 / 250	4.496,-	
150 / 270	4.609,-	
150 / 300	4.786,-	
180 / 180	4.374,-	
200 / 200	4.724,-	

#### Hinweis Typ Multifilm:

- Innenliegender Sonnenschutz nur in den oben genannten Größen lieferbar
- Nur möglich für Aufsatzkränze ab 30 cm Höhe
- Nur möglich in Kombination mit Lüftung durch Kettenschubantriebe oder für starre Elemente

**Um Beschädigungen am Sonnenschutzbehang zu vermeiden, ist die Betätigung nur bei geschlossenem Element zulässig.**

#### ANSTEUERUNG FÜR SONNENSCHUTZ TYP MULTIFILM

Ansteuerung für 1 Stück mit Taster	601,- EUR
Ansteuerung für 2 bis 5 Stück mit Taster als Gruppe	1.478,- EUR
Ansteuerung für 1 Stück mit Funkfernbedienung	979,- EUR
Ansteuerung für 2 Stück mit Funkfernbedienung als Gruppe	1.143,- EUR
Ansteuerung für 3 bis 5 Stück mit Funkfernbedienung als Gruppe	1.444,- EUR

#### INFORMATION MULTIFILM

Folienbehang mit MULTIWAVE-Plissierung  
Lichttransmission 0,10 %, Strahlungsreflexion 84 %

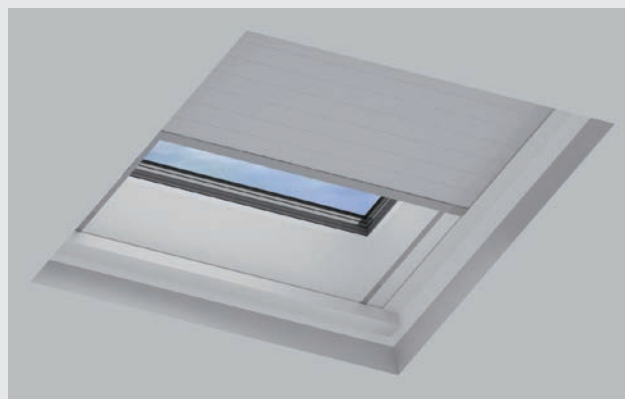

#### ANSTEUERUNG FÜR SONNENSCHUTZ VARIANTE: SHADOW

Netzteil	auf Anfrage
(Ansteuerung über bauseitigen Taster)	

#### INFORMATION SHADOW

Stoffbehang



# GLOSSAR

<b>Aa-Wert (m<sup>2</sup>)</b>	Gibt an wieviel Rauch- und Wärme durch das NRW abgeführt werden können (Aerodynamischer Wert). Durch Prüfungen nach DIN EN 12101-2 verifiziert. Wichtig: Abgrenzung zum Ageo-Wert!
<b>Ageo-Wert (m<sup>2</sup>)</b>	Angabe wieviel geometrische Fläche durch das Öffnen des Elements freigegeben wird. Wichtig: Abgrenzung zum Aa-Wert!
<b>Anschlagseite</b>	Gegenüberliegende Seite zur Öffnung des Elements. An der Anschlagseite sind die Scharniere befestigt.
<b>Aufsatzkranz schräg</b>	Bei dieser Geometrie ist lichte Maß 18cm kleiner als das OKD
<b>Aufsatzkranz steil</b>	Bei dieser Geometrie ist lichte Maß 11,6cm kleiner als das OKD
<b>Aufstockelement</b>	Mit diesem Element ist es möglich die Aufbauhöhe zu vergrößern, ohne das Lichte Maß des Elements zu verkleinern
<b>Baustoffklasse</b>	(siehe "Leistungsklassen")
<b>Brandverhalten</b>	(siehe "Leistungsklassen")
<b>Dampfdiffusionsoffen</b>	Physikalische Eigenschaft aller Kunststoffverglasungen. Feuchtigkeit kann durch die Verglasung nach außen diffundieren. Daher ist Kondensat-/Tröpfchenbildung im Scheibenzwischenraum möglich, die jedoch wieder nach außen diffundiert oder durch das Profil nach außen abgeleitet wird.
<b>Drehpunktverlagerung</b>	Um ein Anschlagen langer Antriebe an die bauseitige Unterkonstruktion zu vermeiden, ist im Einzelfall eine Verlagerung der Motorkonsole nach unten nötig
<b>Einhängeschürze</b>	Aluminiumprofil zur Verwahrung des Dachabdichtungsanschlusses am Aufsatzkranz
<b>Einscheibensicherheitsglas (ESG)</b>	Weist durch spezielle Wärmebehandlung im Herstellungsprozess eine erhöhte Stoß- und Schlagfestigkeit auf. Im Bruchfall zerfällt das Glas in viele kleine Stücke ohne scharfe Kanten, wodurch sich die Verletzungsgefahr reduziert. Lamilux Flachdach Fenster werden ausschließlich und ohne Aufpreis in ESG ausgeführt
<b>Einschiebling</b>	Befindet sich im Profil des Oberteils. Der Öffner wird mit Hilfe des Flügelböckchens daran befestigt
<b>Feuerwiderstand</b>	(siehe "Leistungsklassen")
<b>Float-Verglasung</b>	Diese Qualität wird von Lamilux nicht mehr in den Glaselementen (F100-G, F) eingesetzt. Bei Beschädigung entstehen spitze Scherben und eine erhöhte Verletzungsgefahr ist die Folge.
<b>Fußflansch</b>	Waagrecht der Aufsatzkranz welcher direkt mit der UK verbunden wird. Standardbreite sind 16cm. Auf Anfrage sind Sonderausführungen (gedämmt, abgekantet, verbreitert) möglich
<b>Gleichlaufregelung</b>	Bei Tandemmotoren sorgt diese Regelung für das gleichmäßige Öffnen/Schließen des Elements
<b>Hubhöhe</b>	Angabe wie weit der Öffner ausfahren kann und dabei das Element auf einer Seite öffnet
<b>Hubkraft</b>	Angabe in Newton (N), wie stark ein Öffner ist. Je nach Gewicht des Oberteils sind etwaig stärkere Motore auszuwählen.
<b>Kettenschubantrieb</b>	Waagrecht konstruierter Motor, der nicht in die Deckenöffnung hineinragt. Auch verblendet oder komplett versenkt lieferbar
<b>lichtes Maß</b>	Öffnung an der Oberkante des Aufsatzkranzes. Wichtig ist die Unterscheidung zum OKD.
<b>lüftbar verriegelt</b>	Standard bei Elementen, die (zunächst) ohne Öffner geliefert werden. Die Nachrüstung eines Öffners ist einfach möglich
<b>matthelle Einfärbung (MHF)</b>	Durch matthelle Einfärbung der Verbundsicherheitsfolie kann eine direkte Blendwirkung vermieden werden.
<b>Montageanleitungen (interaktiv)</b>	<a href="https://www.lamilux.de/tageslichtsysteme/service/interaktive-montageanleitungen.html">https://www.lamilux.de/tageslichtsysteme/service/interaktive-montageanleitungen.html</a>
<b>Motorkonsole</b>	Befestigung des Öffners am Aufsatzkranz. Im Einzelfall siehe auch "Drehpunktverlagerung"
<b>Oberteil</b>	Bezeichnung für ein Teil des gesamten Elements bestehend aus Einfassrahmen/-Profil und Verglasung
<b>Öffnerseite</b>	Gegenüberliegende Seite zur Anschlagseite. An der Öffnerseite sind die Motore befestigt.
<b>OKD / Rohbauöffnung</b>	Oberkante-Deckenöffnung, Größe der Öffnung im Dach, Bestellgröße. Wichtig ist die Unterscheidung vom lichten Maß
<b>opak</b>	Lichtundurchlässige Kunststoffverglasung
<b>opal</b>	Standardausführung bei Lichtkuppeln vergleichbar mit dem sog. Milchglas
<b>PC-Verlasung</b>	Keine kuppelförmige Kunststoffverglasung, die aber aufgrund des Mehrkammernaufbaus den U-Wert des Oberteils verbessern kann. Montiert wird diese unterhalb der Kuppelschalen.
<b>Rauchlift</b>	Begriff für ein natürliches Rauch und Wärmeabzugsgerät (RWG / RWA) nach DIN-EN 12101-2
<b>Rohbaumaß</b>	siehe "OKD/Rohbauöffnung"
<b>Sandwichklappe</b>	Lichtundurchlässiges Element, das anstatt einer Verglasung ein lichtundurchlässiges Paneel enthält
<b>Schalldämmwert</b>	Gibt in dezibel (db) an um wieviel sich die Lautstärke von innen nach außen (oder umgekehrt) verringert
<b>Schlagregendichtheit</b>	siehe Leistungsklassen
<b>schlagzäh</b>	beschreibt die Eigenschaft der PET-Kunststoffverglasung, welche "durchsturz sicher beim Einbau" (= bis max. 1 Jahr nach Einbau) und auch resistenter gegen Hagelschlag ist.
<b>Schneelast</b>	Je nach Standort und Einbausituation auf die Verglasung wirkende Last, sollte sich Schnee darauf sammeln. Bitte lassen Sie sich in schneereichen Gebieten von uns beraten! (siehe auch "Leistungsklassen")
<b>Spindelhubantrieb</b>	Senkrecht konstruierter Öffner, der je nach Hubhöhe in die Deckenöffnung hineinragt
<b>Spoiler</b>	Auch "Eckspoiler" genannt. Werden bei NRWs in Steilgeometrie benötigt um den Aa-Wert zu verbessern.
<b>starr</b>	Ausführung des Elements, wenn dieses permanent geschlossen bleiben soll. Die Nachrüstung eines Öffners ist nur sehr aufwendig möglich. Im Standard werden die Elemente "lüftbar verriegelt" ausgeführt
<b>U-Wert</b>	Wärmedurchgangskoeffizient in W/m <sup>2</sup> K gibt an wieviel Energie durch ein Material oder ein Element hindurchgelangt. Umso kleiner der Wert, umso besser die Wärmedämmeigenschaften. Wichtig hierbei sind die untergestellten Buchstaben um Gleiches mit Gleichem zu vergleichen. (Ug / Uw / Ur / ...)
<b>Verbundsicherheitsglas (VSG)</b>	Die unterste Scheibe der Flachdach Fenster (F100, F) ist in dieser Qualität ausgeführt. Dies ist Vorschrift im Überkopfbereich. Bei einer Beschädigung fallen keine Splitter herunter, da diese von einer Folie zwischen den beiden Scheiben einer VSG-Scheibe gehalten werden.
<b>Windlast</b>	Je nach Standort und Einbausituation auf das Element wirkende Last. Bitte lassen Sie sich bei hohen Gebäuden und/oder exponierten Lagen von uns beraten! (siehe auch "Leistungsklassen")

# ALLGEMEINE GESCHÄFTSBEDINGUNGEN

Richtpreis ohne Mehrwertsteuer | - gültig: ab Mai 2023 -  
 unverbindliche Preisempfehlungen | vorher erschienene Listen verlieren ihre Gültigkeit.

## I. GELTUNGSBEREICH - ALLGEMEINES

1. Diese Bedingungen gelten für die Firmen LAMILUX Heinrich Strunz Holding GmbH & Co. KG, LAMILUX Heinrich Strunz GmbH und LAMILUX Composites GmbH, welche zusammenfassend als „LAMILUX Gruppe“ bezeichnet werden.
2. Unsere Bedingungen gelten für alle gegenwärtigen und zukünftigen Geschäfte mit unserem Vertragspartner, im Folgenden Kunde genannt. Sie gelten spätestens mit Entgegennahme der Ware seitens des Kunden als vereinbart. Unsere Bedingungen gelten ausschließlich, auch wenn wir abweichenden Einkaufsbedingungen oder Vereinbarbedingungen, die wir hiermit ausdrücklich ablehnen, nicht widersprechen. Sämtliche Lieferverträge, sonstige Vereinbarungen und Abweichungen von unseren Bedingungen werden für uns erst bindend, wenn wir ausdrücklich schriftlich deren Geltung zustimmen.
3. Unser Stillschweigen auf rechtsgeschäftliche Erklärungen des Kunden bedeutet niemals Zustimmung.
4. Zwischenverkauf bleibt vorbehalten.
5. Die Abtretung von gegen uns gerichteten Forderungen bedarf unserer ausdrücklichen und schriftlichen Zustimmung.
6. Sämtliche zur Erstellung von Angeboten übergebenen Unterlagen und Informationen, insbesondere Leistungsverzeichnisse, haben rein informativen Charakter und werden nur nach ausdrücklicher Erklärung unsererseits Vertragsbestandteil.
7. Soweit wir eine Werkleistung erbringen gilt die VOB/B in der jeweils geltenden Fassung mit den sich aus unseren Bedingungen ergebenden Änderungen.

## II. MONTAGEBEDINGUNGEN

1. Falls unsere Produkte nach dem Vertrag durch uns montiert werden, gilt die VOB/B und zusätzlich folgende Bedingungen: Schutzgerüste, Auffangnetze gemäß den Unfallverhütungsvorschriften sind uns kostenlos zur Verfügung zu stellen. Entstehen uns zusätzliche Aufwendungen dadurch, dass der Kunde unzutreffend mitgeteilt hat, dass bauseits alle Voraussetzungen vorliegen und die Montageleistungen erbracht werden können, so ist der Kunde verpflichtet, diesen zusätzlichen Aufwand nach entsprechender Berechnung zu tragen. Durch weiterbedingte Unterbrechungen der Montage geraten wir nicht in Verzug. Technische Zeichnungen sind durch den Kunden schriftlich freizugeben. Vereinbarte Fristen laufen erst mit dem Zugang der Freigabe durch den Kunden. Die DIN 18299 gilt mit der Maßgabe, dass Aufmaßzeichnungen nur geschuldet werden, wenn die Leistung durch ein Aufmaß in Tabellenform nicht nachvollziehbar ist.
2. Der Kunde hat auf eigene Kosten und Gefahr dafür Sorge zu tragen, dass sein Bauvorhaben die erforderlichen bautechnischen und statischen Voraussetzungen für eine ordnungsgemäße Montage unserer Produkte im Einklang mit den maßgeblichen gesetzlichen Vorschriften aufweist. Liegen diese Voraussetzungen nicht vor, übernehmen wir dafür weder Gewähr noch Haftung.

## III. ANGEBOT - VERTRAGSSCHLUSS - ANGEBOTUNTERLAGEN

1. Unsere Angebote sind stets freibleibend.
2. Die Bestellung des Kunden stellt ein bindendes Angebot dar, das wir durch Zusendung einer Auftragsbestätigung, die für den Umfang der Leistung maßgeblich ist, oder durch Lieferung annehmen können. Nicht zu unseren Leistungen gehören die bauseitig zu schaffenden Montagevoraussetzungen.
3. An Abbildungen, Zeichnungen, Kalkulationen und sonstigen Unterlagen behalten wir uns Eigentums- und Urheberrechte vor. Weiterhin bedarf deren Weitergabe an Dritte unserer ausdrücklichen schriftlichen Zustimmung.
4. Wirtschaftlichkeitsberechnungen und darin enthaltene Ertragsprognosen stellen lediglich Berechnungsbeispiele dar und sind unverbindlich.

## IV. PREISE

1. Die im Kaufvertrag angegebenen Preise sind bei einer vereinbarten Lieferfrist bis zu 4 Monaten bindend. Die Preisberechnung erfolgt ausschließlich in EURO.
2. Bei einem Auftragswert von unter EUR 1.500,00,- werden Versand- und Verpackungskosten zum Selbstkostenpreis maximal jedoch in Höhe von 15% der Auftragswertes berechnet. Sonst verstehen sich die Preise im Inland (ausgenommen deutsche Inseln) frachtfrei Empfängerstation, für Auslandslieferungen frei deutsche Grenze. LAMILUX-Rollenwaren und Platten ab 200 m² frei.
3. Bei Rechnungsbeträgen unter EUR 10.000,00 akzeptieren wir keinen Sichteinheitsbehalt. Bei den genannten Rechnungsbeträgen erbringen wir Sicherheit nur, wenn der Kunde die Kosten hierfür trägt.

## Iva. MATERIALPREISGLEITKLAUSEL

1. Ein Vertragspartner hat Anspruch auf eine Anpassung der Vertragspreise, wenn die Materialpreise nach Vertragsschluss aus Gründen steigen oder sinken, die zum Zeitpunkt der Angebotsabgabe für die Vertragspartner nicht vorhersehbar waren. Dies gilt nicht für Verträge, in denen die geschuldeten Bauleistungen innerhalb einer Frist von maximal vier Monaten ab Vertragsschluss vollständig erbracht werden.
2. Zu berücksichtigen sind die jeweils aktuellen Kostenänderungen, soweit diese konkret bei der Abwicklung des Auftrages anfallen und kalkulatorisch nicht vorhersehbar waren. Außer Betracht bleiben Kostenänderungen, soweit diese vom jeweiligen Vertragspartner selbst zu vertreten sind oder soweit diese aus Umständen resultieren, die der jeweilige Vertragspartner selbst schuldhaft gesetzt hat.
3. Der Anpassungsanspruch ermittelt sich wie folgt:
  - a. Steigt der Materialpreis im Vergleich zu dem Materialpreis, welchen wir unserem Vertragspreis zugrunde gelegt haben, um mehr als die übliche Preisschwankung, sind die Mehrkosten vom Kunden auf unser Verlangen gesondert zu vergüten. Sinkt der Materialpreis im Vergleich zu dem Materialpreis, welchen wir unserem Vertragspreis zugrunde gelegt haben, um mehr als die übliche Preisschwankung, ist dieser Minderpreis auf Verlangen des Kunden bei Ermittlung unserer Vergütung zu berücksichtigen. Die übliche Preisschwankung beträgt in der Regel 3 %.
  - b. Unsere Vergütung erhöht sich im Fall einer zu berücksichtigenden Preiserhöhung um die Differenz zwischen den tatsächlich angefallenen Materialkosten (MkTatsächlich) und den Materialkosten, die ohne die eingetretene Preiserhöhung tatsächlich angefallen wären (MKursprünglich). Vereinbarte Nachlässe sind zu berücksichtigen. Um diesen Betrag passt sich die Auftragssumme an. Unsere Vergütung reduziert sich im Fall einer zu berücksichtigenden Preisumänderung um die Differenz zwischen den Materialkosten, die ohne die eingetretene Preisumänderung tatsächlich angefallen wären (MKursprünglich) und den tatsächlich angefallenen Materialkosten (MkTatsächlich). Vereinbarte Nachlässe sind zu berücksichtigen. Um diesen Betrag passt sich die Auftragssumme an. Zur Ermittlung der Erhöhung oder Reduzierung unserer Vergütung nach lit. b und c hat der jeweilige Vertragspartner jeweils die MKursprünglich auf geeignete und nachvollziehbare Weise nachzuweisen, beispielsweise durch Vorlage einer zum Zeitpunkt der Angebotsstellung gültigen Preisliste eines geeigneten Lieferanten. Wir sind in diesem Fall auf Verlangen angehalten, den Vertragspreis so aufzuschlüsseln, dass der enthaltene Anteil der Materialkosten ersichtlich ist. Die MkTatsächlich sind ebenfalls geeignet und nachvollziehbar nachzuweisen, bspw. durch eine zum Zeitpunkt der erfolgten Bestellung gültige Preisangabe des Lieferanten.
4. Der Anpassungsanspruch bezieht sich nur auf jenes Material / jenen Anteil des Materials, auf den sich die Preisänderung auswirkt. Ggf. ist zu differenzieren zwischen Material, welches noch zum ursprünglich angesetzten Materialpreis beschafft werden konnte und Material, auf welches sich die Preisänderung auswirkt.
5. Wir sind im Regelfall nicht verpflichtet, den von uns vorgesehenen Bauablauf aufgrund bevorstehender Preisänderungen zu ändern, insbesondere müssen wir den Bestell- oder Fertigungszeitpunkt nicht vorziehen oder nach hinten verschieben und infolgedessen Material oder gefertigte Bauteile einlagern bzw. erst später mit der Fertigung beginnen.
6. Ansprüche aus gestörtem Bauablauf bleiben von dieser Klausel unberührt.

## V. ZAHLUNGSBEDINGUNGEN

1. Unsere Kaufpreise und Werkvergütungen sind fällig und zahlbar:
  - a. bei Wartungs- und Montageleistungen innerhalb 10 Tagen nach Rechnungsdatum netto,
  - b. bei Werkleistungen 30% der Auftragssumme bei Eingang unserer Auftragsbestätigung und 60% nach Anlieferung der zu liefernden Materialien. Abschlussrechnungen sind fällig und zahlbar innerhalb 10 Tagen nach Rechnungsdatum mit 2% Skonto oder innerhalb 18 Tagen netto. Bei Inanspruchnahme der Prüfungsfrist von 2 Monaten für Schlussrechnungen hat die Zahlung netto zu erfolgen. Im Falle nicht erfolgten Abrufes ist die Forderung 4 Wochen nach dem vorgesehenen Liefertermin fällig.
  - c. bei reinen Warenlieferungen innerhalb 14 Tagen nach Rechnungsdatum mit 2 % Skonto oder innerhalb 30 Tagen netto. Spätestens 30 Tage nach Erhalt der Lieferung kommt der Kunde auch ohne Mahnung in Verzug.
  - d. Diese Zahlungsvereinbarungen stehen unter dem Vorbehalt einer Deckungszusage durch unseren Kreditversicherer, bzw. der Gestellung einer Bankbürgschaft.
2. Die Aufrechnung mit anderen als unbestrittenen oder rechtskräftig festgestellten Gegenansprüchen bedarf unserer Zustimmung.
3. Wechsel werden nur nach vorheriger Vereinbarung angenommen, Diskont und Spesen gehen zu Lasten des Kunden. Wechsel müssen notenbankfähig sein. Werden Wechsel nicht fristgerecht übergeben, kann sofortige Bezahlung verlangt werden.
4. Tritt in den Vermögensverhältnissen des Kunden eine wesentliche Verschlechterung ein, entstehen insbesondere hinsichtlich seiner Kreditwürdigkeit Bedenken (fruchtlose Vollstreckungsmaßnahmen, Aufhebung der Warenkreditversicherung o. ä.), sind wir berechtigt, unsere Leistung zu verweigern bis - nach unserer Wahl - eine Vorauszahlung erfolgt oder für die Zahlung eine angemessene Sicherheit geleistet ist. Wird unser Verlangen nach Vorauszahlung oder Sicherheitsleistung nicht innerhalb angemessener Frist - in der Regel zwei Wochen - entsprochen, so sind wir ohne Setzung einer weiteren Frist berechtigt, vom Vertrag zurückzutreten oder Schadensersatz wegen Nichterfüllung zu verlangen.  
 Ist das Geschäft für den Kunden ein Handelsgeschäft, so können wir bei Vorliegen der vorstehenden Voraussetzungen nach unserer Wahl entweder die unverzügliche Bezahlung aller fälligen oder noch nicht fälligen Ansprüche aus sämtlichen mit ihm bestehenden Verträgen oder Sicherheitsleistung wegen dieser Ansprüche verlangen. Wir sind berechtigt, die Erfüllung bis zur Bezahlung oder Sicherheitsleistung zu verweigern.

## VI. LIEFERZEIT - GEFAHRÜBERGANG

1. Lieferzeitangaben erfolgen nur annähernd. Wir lei-sten für die Einhaltung keine Gewähr. Wir kommen nur in Verzug, wenn wir die Umstände, die zum Ausbleiben der Leistung führen, zu vertreten haben. Schadensersatzansprüche des Kunden wegen Verzugs oder Nichterfüllung sind, außer im Falle groben Verschuldens, ausgeschlossen.
2. Im Falle höherer Gewalt oder sonstiger unvorher-sehbarer außergewöhnlicher und unverschuldeter Umstände -

- z. B. bei Materialbeschaffungsschwierigkeiten, Betriebsstörungen, Streik, Aussperrung, Mangel an Transportmitteln, behördlichen Eingriffen, Energieversorgungsschwierigkeiten, Mangel an Ar-beitskräften usw. - auch wenn sie bei Vorlieferanten eintreten - verlängert sich, wenn wir an der recht-zeitigen Erfüllung unserer Verpflichtung behindert sind, die Lieferfrist in angemessenem Umfang. Wird durch die genannten Umstände die Lieferung oder Leistung unmöglich oder unzumutbar, so werden wir von der Lieferverpflichtung frei. Sofern die Lie-ferverzögerung länger als 2 Monate dauert, ist der Kunde berechtigt, vom Vertrag zurückzutreten. Verlängert sich die Lieferzeit oder werden wir von der Lieferverpflichtung frei, so können hieraus keine Schadensersatzansprüche gegen uns hergeleitet werden. Auf die genannten Umstände können wir uns nur berufen, wenn wir den Kunden unverzüglich über belechtigen. Lieferungen - auch frei Baustelle oder frei Lager - erfolgen auf Gefahr des Kunden, wobei eine für LKW mit Gesamtgewicht bis 38 t befahrbare Straße vorausgesetzt wird. Baustoffe und Bauteile müssen auf dem Baugebiet ohne die Notwendigkeit von Zwischentransporten gelagert werden können. Liegen die vorgenannten Voraussetzungen nicht vor und entstehen uns Mehraufwendungen, werden diese dem Kunden gesondert in Rechnung gestellt.
4. Die Gefahr geht mit Verladebeginn im Werk auf den Kunden über, auch wenn Teillieferungen erfolgen oder wir noch Montageleistungen schulden. Sofern das angefahrne Material nicht nur oberendig abgesetzt, sondern auf Wunsch des Kunden anderweitig an bzw. auf das Objekt verbracht werden soll, übernehmen wir keine Haftung für eventuell daraus entstehende Schäden.
5. Soweit wir aufgrund der Vorschriften aus dem Verpackungsgesetz zur Rücknahme von Verpackungsmaterial (insbesondere Transportverpackung) verpflichtet sind, hat der Kunde das entsprechende Material entweder auf seine Kosten und Gefahr an uns zurückzuliefern oder die Kosten einer erforderlichen Entsorgung zu tragen.

## VII. AUFTRAGSSTORNIERUNGEN UND RÜCKLIEFERUNG

1. Auftragsstornierungen sind grundsätzlich ausgeschlossen, da die Produkte in der Regel auf Kundenwunsch gesondert gefertigt und konfektioniert wurden.
2. Bei kulantenweise akzeptierten Auftragsstornierungen verlangen wir als Arbeitsaufwand und Verwaltungskosten mindestens 15 % des Nettowarenwertes der Angebotssumme.
3. Rücksendungen von Waren werden auf Kosten und Gefahr des Kunden nur nach vorheriger Vereinbarung angenommen. Für den Fall, dass die zurückgesandte Ware Schäden aufweist, sind wir berechtigt, den gem. Ziffer 2 anteiligen Rückvergütungsbetrag nochmals um einen den jeweiligen Schäden entsprechenden Betrag zu kürzen.

## VIII. GEWÄHRLEISTUNG - SOFERN ES SICH NICHT UM EINEN VERBRAUCHSGÜTERKAUF HANDELT, GILT:

1. Beanstandungen wegen offensichtlicher Mängel sind, unverzüglich, spätestens jedoch 5 Werktage nach Erhalt der Ware schriftlich geltend zu machen, andernfalls gilt der Liefergegenstand als genehmigt. Geringfügige Farbtonveränderungen - z.B. bedingt durch Umwelteinflüsse - gelten nicht als Mängel. Dies gilt ebenso für geringfügige Oberflächenveränderungen (Farbe, Form) sowie sonstige geringfügige Erscheinungsängel am Material, die die Funktion nicht beeinträchtigen. Verdeckte Mängel sind innerhalb gleicher Frist ab Entdeckung bei uns anzuzeigen.
2. Bei frist- und ordnungsgemäß eingebrachten Reklamationen, deren Berechtigung von uns anerkannt wurde, steht uns das Wahlrecht zwischen Nacherfüllung und Neulieferung zu. Schlägt die Nacherfüllung fehl, kann der Kunde einen angemessenen Preisnachlass verlangen. Liegt der Lieferung ein Kaufvertrag zugrunde, bleibt das Recht des Kunden, vom Vertrag zurückzutreten, unberührt. Eine Übernahme der Aus- und Wiedereinbaukosten erfolgt nicht. § 439 Abs. 3 BGB wird hiermit ausgeschlossen.
3. Wählt der Kunde nach fehlgeschlagener Nacherfüllung den Rücktritt vom Vertrag, steht ihm daneben kein Schadensersatzanspruch statt der Erfüllung wegen des Mangels zu. Wählt der Kunde nach gescheiterter Nacherfüllung Schadensersatz statt der Erfüllung, verbleibt die Ware beim Kunden, wenn ihm dies zumutbar ist. Der Schadensersatz beschränkt sich in diesem Fall auf die Differenz zwischen Kaufpreis und Wert der mangelhaften Sache. Weitergehende Ansprüche des Kunden, gleich aus welchem Rechtsgrund, sind ausgeschlossen. Erweist sich eine Reklamation als unberechtigt, so trägt der Kunde sämtliche Kosten in Zusammenhang mit der technischen Überprüfung.
4. Bei Kaufverträgen beträgt die Haftung für Mängel grundsätzlich 1 Jahr ab Ablieferung der Ware, sofern der Kunde seiner Verpflichtung zur unverzüglichen Rüge erkennbar Mängel nachgekommen ist. Wir behalten uns bei der Lieferung eine Abweichung bis zu 10 % der Bestellmenge vor. Für die konstruktiv richtige Gestaltung der vom Kunden mit unseren Produkten hergestellten Erzeugnissen, sowie für ihre praktische Eignung und Anwendbarkeit trägt allein dieser die Verantwortung, auch wenn er bei der Entwicklung von uns beraten wurde. Bei Werkleistungen an einem Bauwerk und bei einer Sache, die entsprechend ihrer üblichen Verwendungsweise für ein Bauwerk verwendet worden ist oder verwendet wird und dessen Mangelhaftigkeit verursacht hat, beträgt die Haftung für Mängel 2 Jahre. Bei maschinellen, pneumatischen und elektrotechnischen/ elektronischen Anlagen oder Teilen davon, bei denen die Wartung Einfluss auf die Sicherheit und Funktionsfähigkeit hat, beträgt die Verjährungsfrist für Mängelansprüche abweichend von Abs. 1 ein Jahr, wenn der Auftraggeber sich dafür entschieden hat, dem Auftragnehmer die Wartung für die Dauer der Verjährungsfrist nicht zu übertragen. Für die konstruktiv richtige Gestaltung der vom Kunden mit unseren Produkten hergestellten Erzeugnissen sowie für ihre praktische Eignung und Anwendbarkeit trägt dieser allein die Verantwortung, auch wenn er bei der Entwicklung von uns beraten wurde.
5. Schadensersatzansprüche gegen uns wegen auf einfache Fahrlässigkeit zurückgehender Mängel sind ausgeschlossen.
6. Garantien im Rechtssinne erhält der Kunde durch uns nicht. Für alle Geräte, die wir von Dritten beziehen, gilt die Werksgarantie des Herstellers. Die Gewährleistung für diese Teile wird auf Anfrage von uns zur Verfügung gestellt.
7. Als Beschaffenheit der Ware gilt grundsätzlich nur die Produktbeschreibung für diese in unseren Technischen Datenblättern. Öffentliche Äußerungen, Anpreisungen oder Werbung stellen daneben keine vertragsgemäße Beschaffenheitsangabe der Ware dar.
8. Die unsachgemäße Wartung oder Reinigung unserer Produkte kann zum Erlöschen von Gewährleistungsansprüchen führen. Wir empfehlen deshalb dringend, unter der Internet-Adresse [www.lamilux.de/tb/pflege.htm](http://www.lamilux.de/tb/pflege.htm) unsere Pflege- und Wartungshinweise zur Kenntnis zu nehmen.
9. Nicht bestimmungsgemäße Belastungen von Tageslichtelementen durch Emissionen von z.B. Fertigungsanlagen und oder -verfahren können erhöhten Verschleiß, Funktionsstörungen und Beschädigungen hervorrufen und begründen keine Gewährleistungsansprüche.

## IX. HAFTUNGSMITTEL

1. Unsere anwendungstechnische Beratung in Wort, Schrift und durch Versuche erfolgt nach bestem Wissen, gilt jedoch nur als unverbindlicher Hinweis, auch in Bezug auf etwaige Schutzrechte Dritter, und befreit den Kunden nicht vor der eigenen Prüfung der von uns gelieferten Produkte auf ihre Eignung für die beabsichtigten Verfahren und Zwecke. Anwendung, Verwendung und Verarbeitung der Produkte erfolgen außerhalb der Kontrollmöglichkeiten und liegen im Verantwortungsbereich des Kunden. Sollte dennoch eine Haftung in Frage kommen, so ist diese für alle Schäden auf den Wert der von uns gelieferten und vom Kunden eingesetzten Waren begrenzt. Selbstverständlich gewährleisten wir die einwandfreie Qualität unserer Produkte; Dies bezieht sich nicht auf Versuchsprodukte.

## X. EIGENTUMSVORBEHALT

1. Wir behalten uns das Eigentum an dem Liefergegenstand bis zum Eingang aller Zahlungen aus dem Auftrag vor. Leistet der Kunde Abschlusszahlungen nach § 632a BGB geht das Eigentum an den bezahlten Teilen auf ihn über. In allen anderen Fällen geht bei Kaufleuten das Eigentum erst dann auf den Kunden über, wenn er die gesamten Verbindlichkeiten aus allen von uns vorgenommenen Leistungen und Lieferungen getilgt hat. Wird der Liefergegenstand durch den Kunden zu einer neuen Sache verarbeitet, so erfolgt die Verarbeitung für uns. Ein Eigentumserwerb des Kunden nach § 950 BGB ist ausgeschlossen. Bei Verarbeitung mit anderen nicht dem Kunden gehörenden Waren erwerben wir Miteigentum an der neuen Sache nach dem Verhältnis des Wertes der von uns gelieferten und der anderen Waren zur Zeit der Verarbeitung (§§ 947, 948 BGB).
2. Der Kunde darf die von uns gelieferten Waren und die aus ihrer Verarbeitung entstehenden neuen Gegenstände nur im ordnungsgemäßen Geschäftsbetrieb weiterveräußern. Andere Verfügungen, insbesondere die Pfändung und Sicherungsübereignung dieser Gegenstände sind dem Kunden ohne unsere Zustimmung nicht gestattet.
3. Der Kunde tritt sämtliche ihm aus der Weiterveräußerung, Verarbeitung bzw. Einbau der Vorbehaltsware zustehenden Forderungen gegen Dritte schon jetzt an uns ab. Die abgetretenen Forderungen dienen unserer Sicherung nur in Höhe des Wertes des Liefergegenstandes. Wird der Liefergegenstand vom Kunden als wesentlicher Bestandteil in das Grundstück eines Dritten eingebaut, so tritt der Kunde schon jetzt den ihm gegen den Dritten erwachsenden Vergütungsanspruch in der Höhe an uns ab, der dem Wert des Liefergegenstandes entspricht. Steht der Liefergegenstand im Miteigentum des Kunden so erstreckt sich die Abtretung auf den Betrag, der dem Anteilswert unseres Miteigentums entspricht. Die Abtretung umfasst auch Ansprüche des Kunden gegen seine Kreditversicherer in der Fall, dass der Abnehmer des Kunden seinerseits zahlungsunfähig wird. Wir nehmen die Abtretung hiermit an. Steht dem Kunden ein Anspruch auf Bestellung einer Sicherungshypothek zu, so geht dieser Anspruch in der bezeichneten Höhe auf uns über.

## XI. GHEIMHALTUNG

1. Sämtliche, dem Besteller übergebenen Unterlagen, Werkzeuge, Fertigungsmittel, Produkte, Teile, usw. dürfen nicht an Dritte weitergegeben werden und sind auch nach Beendigung des jeweiligen Geschäftes streng vertraulich zu behandeln und auf Verlangen an uns herauszugeben.
2. Der Besteller ist verpflichtet, alle nicht offenkundigen kaufmännischen und technischen Einzelheiten, die ihm im Rahmen der Geschäftsbeziehung bekannt werden, vertraulich zu behandeln und nicht an Dritte weiterzugeben. Die weiteren Kunden des Bestellers sind entsprechend zu verpflichten.
3. Der Besteller verpflichtet sich, alle mit den vertraulich zu behandelnden Daten in Kontakt kommenden Mitarbeiter und andere Personen ihrerseits vertraglich zur Geheimhaltung zu verpflichten und diese Verpflichtung auf Anforderung nachzuweisen.

## XII. ERFÜLLUNGSORT - GERICHTSSTAND - RECHTSWAHL

1. Erfüllungsort ist Rehau.
2. Ist der Kunde Kaufmann, so ist der Gerichtsstand Hof/ Saale oder nach unserer Wahl der allgemeine Gerichtsstand des Kunden.
3. Hat der Kunde seinen Wohn- oder Geschäftssitz im Ausland, so gelten auch in diesem Falle deutsches Recht und deutscher Gerichtsstand (Hof/ Saale). Das UN-Kaufrecht ist ausgeschlossen.

# NEU

## VERKÜRZTE LIEFERZEITEN AUF AUSGEWÄHLTE LICHTKUPPEL-VARIANTEN

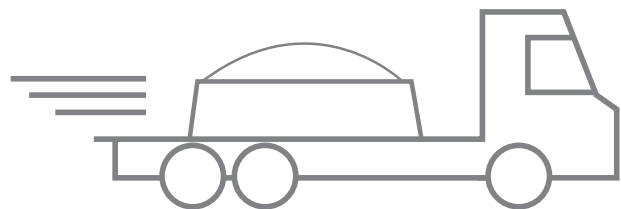

Ab 01.04.2024 gelten für ausgewählte Größen und Varianten der Lichtkuppel F100 W Lieferzeiten von **6 AT ab Werk für bis zu 5 Lichtkuppeln** pro Bestellung. Weiterhin gilt die verkürzte Lieferzeit auch für zu diesen Produkten passendem Zubehör: AK-Spindelöffner, Spindelhubantrieb 230V/24V, RWA-Treppenhaus-Set.

OKD Maß in cm	Standardposition der Verriegelung	doppelschalig opal/opal $U_t = 2,7 \text{ W}/(\text{m}^2\text{K})$	dreischalig opal/opal/opal $U_t = 1,8 \text{ W}/(\text{m}^2\text{K})$	Aufsatzkranz Höhe = 15 cm	Aufsatzkranz Höhe = 30 cm	Aufsatzkranz Höhe = 50 cm
lichtes Maß 						
		EUR	EUR	EUR	EUR	EUR
60 / 60	☐	647,-	816,-	468,-		892,-
60 / 90	☐	761,-	953,-	517,-		1.009,-
80 / 80	☐	821,-	1.019,-	571,-		1.090,-
90 / 90	☐	920,-	1.135,-	639,-		1.242,-
100 / 100	☐	1.001,-	1.237,-	695,-	979,-	1.423,-
100 / 150	☐	1.375,-	1.685,-	902,-		1.791,-
120 / 120	☐	1.240,-	1.513,-	846,-	1.137,-	1.712,-
150 / 150	☐	1.683,-	2.147,-			2.165,-

• Ausführungen in „lüftbar verriegelt“ (Standard) und „starr verriegelt“ verhalten sich preisneutral

OKD Maß in cm	manueller Dachausstieg mit Gasdruckfedern u. Federstiftverriegelung	manueller Dachausstieg mit Gasdruckfedern u. Fenstergriff abschließbar <sup>1</sup>	Punktschweißgitter DSG1400 (vormontiert im Aufsatzkranz)	Safety-Net (vormontiert im Kuppeloberteil)	Sanierungsrahmen 1 Aluminium	Sanierungsrahmen 11 PVC
lichtes Maß 						
	EUR	EUR	EUR	EUR	EUR	EUR
60 / 60					218,-	120,-
60 / 90	568,-	568,-			229,-	139,-
80 / 80	568,-	568,-		591,-	235,-	144,-
90 / 90	692,-	692,-		644,-	242,-	152,-
100 / 100	692,-	692,-	621,-	721,-	252,-	161,-
100 / 150	692,-	692,-		908,-	278,-	188,-
120 / 120	692,-	692,-	715,-	862,-	269,-	182,-
150 / 150	692,-	692,-		1.121,-	311,-	216,-

<sup>1</sup> Nicht in Kombination mit Öffnungsmotor

Technische Änderungen vorbehalten

Das Urheberrecht an dieser Zeichnung ist gemäß dem Gesetz über Urheberrechte und verwandte Schutzrechte vom 9.9.1965 geschützt. Jegliche Verwertung dieser Zeichnung, insbesondere die Vervielfältigung und Weitergabe an Dritte bedarf unserer ausdrücklichen Genehmigung. Stand: 12/2021

# NEU



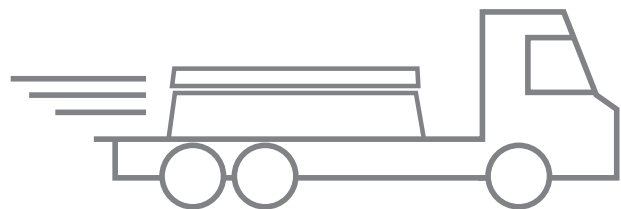



## VERKÜRZTE LIEFERZEITEN AUF AUSGEWÄHLTE FLACHDACH FENSTER-VARIANTEN



Ab 01.04.2024 gelten für ausgewählte Größen und Varianten der Flachdach Fenster Lieferzeiten von **6 AT ab Werk für bis zu 3 Flachdach Fenster** pro Bestellung. Weiterhin gilt die verkürzte Lieferzeit auch für zu diesen Produkten passendem Zubehör: AK-Spindelöffner, Spindelhubantrieb 230V/24V, RWA-Treppenhaus-Set.

OKD Maß in cm	Standardposition der Verriegelung	Wärmedämmverglasung $U_g = 1,1 \text{ W}/(\text{m}^2\text{K})$	Wärmedämmverglasung MHF $U_g = 1,1 \text{ W}/(\text{m}^2\text{K})$	Aufsatzkranz Höhe = 15 cm	Aufsatzkranz Höhe = 30 cm	Aufsatzkranz Höhe = 50 cm	Aufsatzkranz Höhe = 50 cm 5° geneigt
lichtes Maß  OKD-Maß							
100 / 100	<input type="checkbox"/>	EUR 1.598,-	EUR 1.708,-	EUR 695,-	EUR 979,-	EUR 1.423,-	EUR 1.941,-
120 / 120	<input type="checkbox"/>	EUR 1.975,-	EUR 2.130,-	EUR 846,-	EUR 1.137,-	EUR 1.712,-	EUR 2.158,-

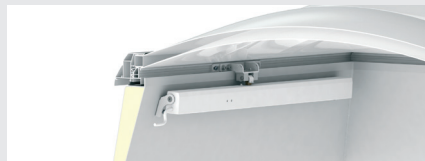
## ZUBEHÖR

<p><b>AK-SPINDEL MIT HANDKURBELSTANGE</b> Hubhöhe ca. 280 mm</p>  <p>Manuelle Öffnung (nur bis 50 kg Oberteilgewicht)</p> <ul style="list-style-type: none"> <li>Soloanordnung 202,- EUR</li> <li>Handkurbelstange zur AK-Spindel Länge 150 cm 129,- EUR</li> <li>ausziehbar 175 - 300 cm 226,- EUR</li> <li>ausziehbar 250 - 400 cm 290,- EUR</li> </ul>	<p><b>SPINDELHUBANTRIEB 230 VOLT</b> Hubhöhe 300 mm</p>  <p>für Einzel und Gruppenschaltung</p> <ul style="list-style-type: none"> <li>Solo  910,- EUR</li> </ul>	<p><b>SPINDELHUBANTRIEB 24 VOLT</b> auch als RWA-Treppenhaus-Set</p>  <ul style="list-style-type: none"> <li>Hubhöhe: 300 mm 972,- EUR</li> <li>Hubhöhe: 500 mm 1.007,- EUR</li> </ul>
<p><b>KETTENSCHUBANTRIEB</b></p>  <ul style="list-style-type: none"> <li>230 Volt / 300 mm Hub 1.199,- EUR</li> <li>24 Volt / 500 mm Hub 2.501,- EUR</li> </ul>	<p><b>LAMILUX RWA-TREPPENHAUSSET 2,5A-1-1 EN BASIC</b> (geprüft nach DIN EN 12101-Teil 9 und 10; geometrische Rauchableitung)</p>  <p>bestehend aus:</p> <p>RWA-Steuerzentrale mit Notstromversorgung, 2 RWA-Taster, 1 Lüftertaster</p> <ul style="list-style-type: none"> <li>Grundset (ohne Motor) 2.881,- EUR</li> <li>Mit 24 Volt-Motor 500 mm Hub und Konsole 3.926,- EUR</li> </ul>	<p><b>LAMILUX RWA-TREPPENHAUSSET 2,5A-1-1 EN</b> (geprüft nach DIN EN 12101-Teil 9 und 10; geometrische Rauchableitung) mit integriertem RWA- und Lüftertaster</p>  <p>bestehend aus:</p> <p>RWA-Steuerzentrale mit Notstromversorgung, 1 externer RWA-Taster</p> <ul style="list-style-type: none"> <li>Grundset (ohne Motor) 2.278,- EUR</li> <li>Mit 24 Volt-Motor 500 mm Hub und Konsole 3.225,- EUR</li> </ul>

Technische Änderungen vorbehalten

Das Urheberrecht an dieser Zeichnung ist gemäß dem Gesetz über Urheberrechte und verwandte Schutzrechte vom 9.9.1965 geschützt. Jegliche Verwertung dieser Zeichnung, insbesondere die Vervielfältigung und Weitergabe an Dritte bedarf unserer ausdrücklichen Genehmigung. Stand: 12/2021



Hier scannen und mehr zu  
LAMILUX Tageslichtsystemen erfahren!



LICHTKUPPEL F100 W



FLACHDACH FENSTER F100



FLACHDACH FENSTER FE



GLASARCHITEKTUR



FLACHDACH AUSSTIEG KOMFORT



MIROTEC STAHLKONSTRUKTIONEN



LICHTBAND B



LICHTBAND S



LICHTBAND W|R

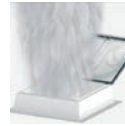

RAUCH- UND WÄRMEABZUGSANLAGEN



GEBÄUDESTEUERUNGEN



RODA LICHT- UND LUFTECHNIK

Die in diesem Prospekt aufgeführten technischen Daten entsprechen dem aktuellen Stand bei Drucklegung und können sich ändern. Unsere technischen Angaben beziehen sich auf Berechnungen, Lieferantangaben oder wurden im Rahmen einer Prüfung von einem unabhängigen Prüfinstitut nach den jeweils gültigen Normen ermittelt.

Die Berechnung der Wärmedurchgangskoeffizienten für unsere Kunststoffverglasungen erfolgte nach der „Methode der finiten Elemente“ mit Referenzwerten nach DIN EN 673 für Isoliergläser. Dabei wurde – der Praxis und den spezifischen Kunststoff-Merkmalen Rechnung tragend – die Temperaturdifferenz 15 K zwischen den Materialaußenflächen definiert. Die Funktionswerte beziehen sich nur auf Prüfstücke in den für die Prüfung vorgesehenen Abmessungen. Eine weitergehende Garantie für technische Werte wird nicht übernommen. Dies gilt insbesondere für veränderte Einbausituationen oder wenn Nachmessungen am Bau erfolgen.



**LAMILUX Heinrich Strunz GmbH**

Zehstraße 2 · Postfach 1540 · 95111 Rehau · Tel.: +49 (0) 92 83 / 5 95-0 · Fax +49 (0) 92 83 / 5 95-29 0

E-Mail: [information@lamilux.de](mailto:information@lamilux.de) · [www.lamilux.de](http://www.lamilux.de)

